

Projeto de Interiores

PREFEITURA MUNICIPAL
BOM SUCESSO DO SUL



STUDIO SETTE
ARQUITETURA

Arquitetas
Responsáveis

Kamila Teixeira
Jordana Sandi

CAU/SC A133851-0
CAU/SC A164843-8



studiosettearquitetura@gmail.com



(49) 9 8810 4010, (49) 9 9921 2176

SALA DE CONTRATOS

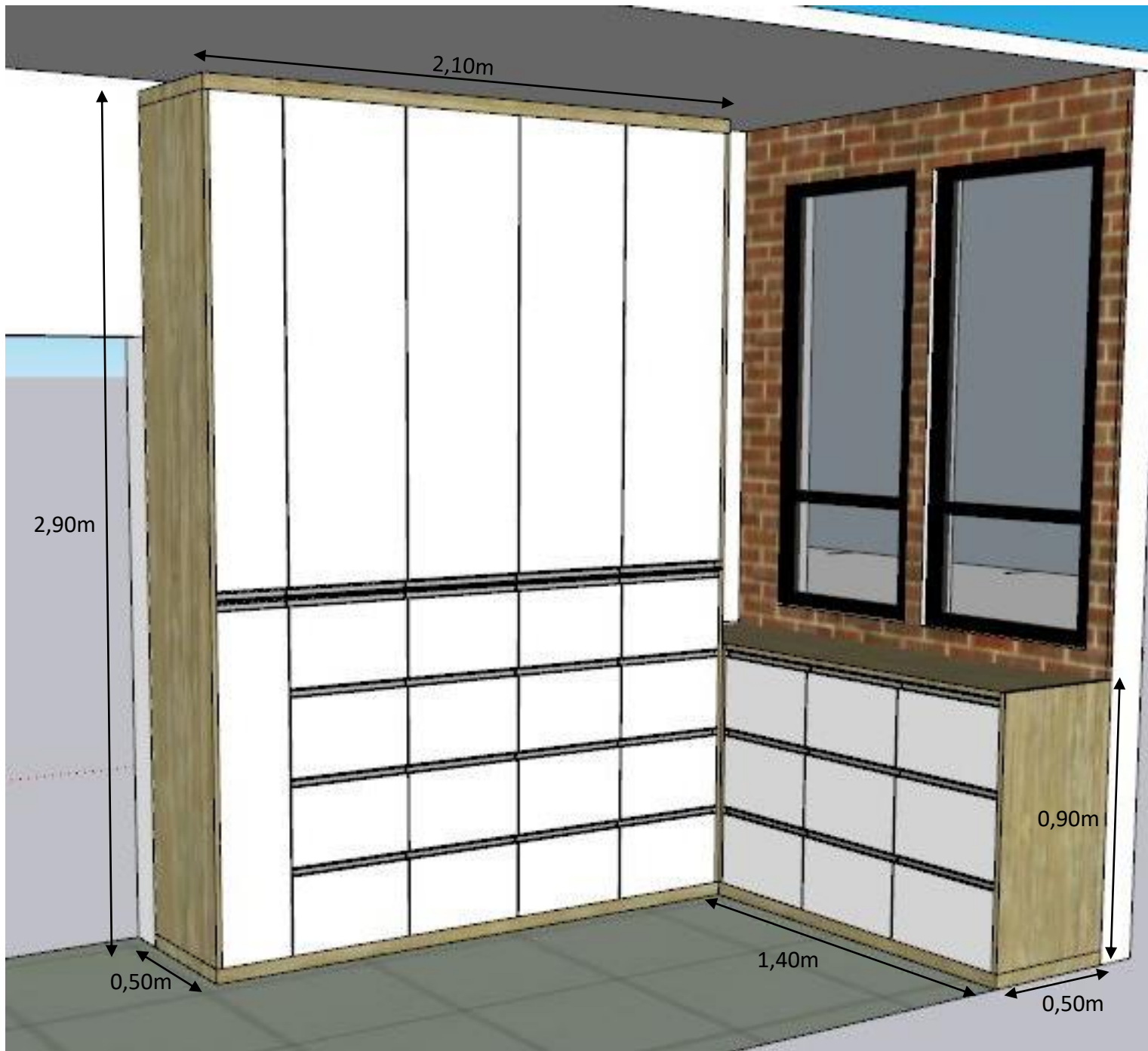

Sala de Contratos

- Numero total de gavetas 25, considerar todas para pasta suspensa;
- No canto inferior esquerdo, considerar 1 porta de giro com 2 prateleiras internas;
- Armário superior: Considerar 5 portas de giro com 3 prateleiras internas de espaçamentos iguais;
- Todos os puxadores são de perfil em alumínio;
- Tamponamento de 0,018m nas laterais e tampo
- Cores dos MDF's seguir mesmo padrão aos já executados nas demais salas da prefeitura.



SALA DE CONTRATOS

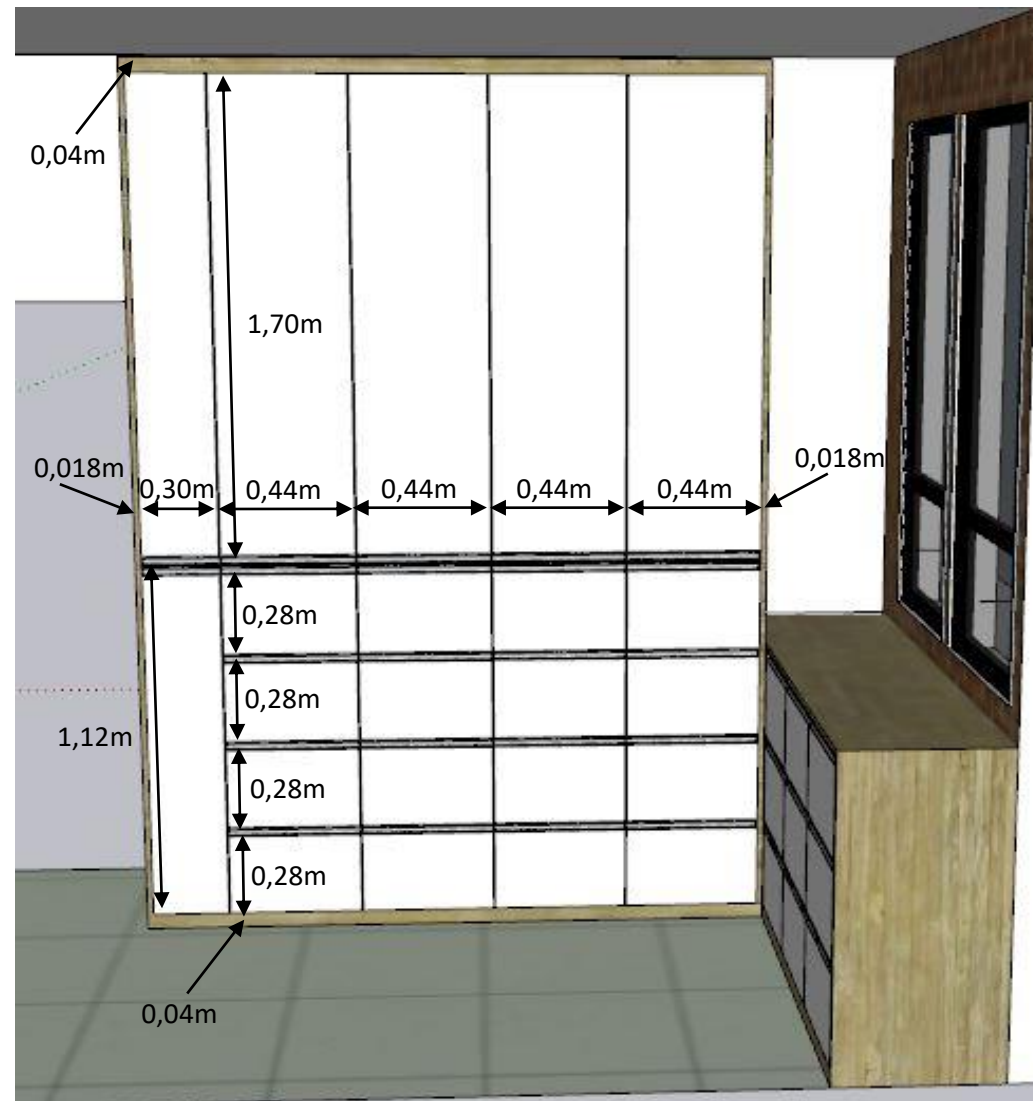

Puxador perfil em alumínio

SALA DE CONTRATOS

SALA DE ARQUIVO MORTO

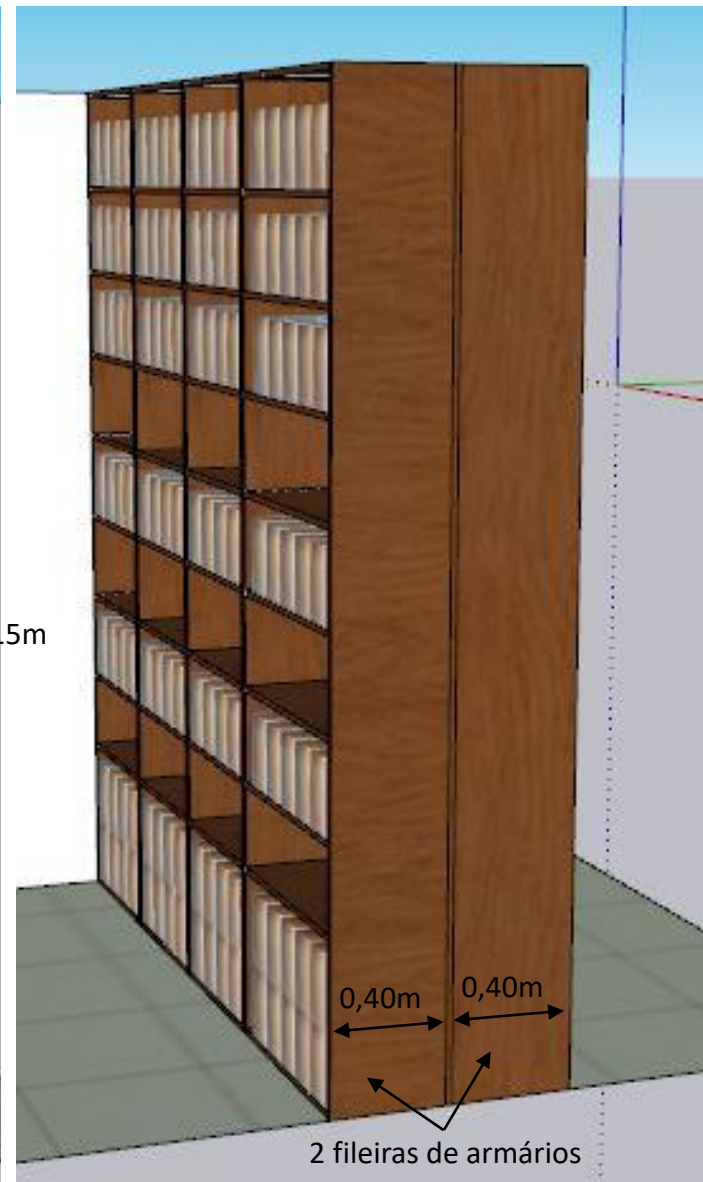

Móvel para sala do arquivo morto

- 100% MDF nas cores padrões já existentes na prefeitura;
- Considerar 2 fileiras de armários conforme foto.
- Fundo dos armários com MDF 6mm;
- Prateleiras de 0,018m
- Na imagem a seguir, segue detalhamento de cada módulo.

SALA DE ARQUIVO MORTO



- Considerar mesmas disposições e alturas de prateleiras do módulo padrão para o módulo maior;
- Profundidade dos módulos são de 40cm
- Considerar móvel 100% MDF nas cores já existentes no local;
- Quantidades de cada módulo:
Módulo Padrão: 6 unidades
Módulo Maior: 2 unidades

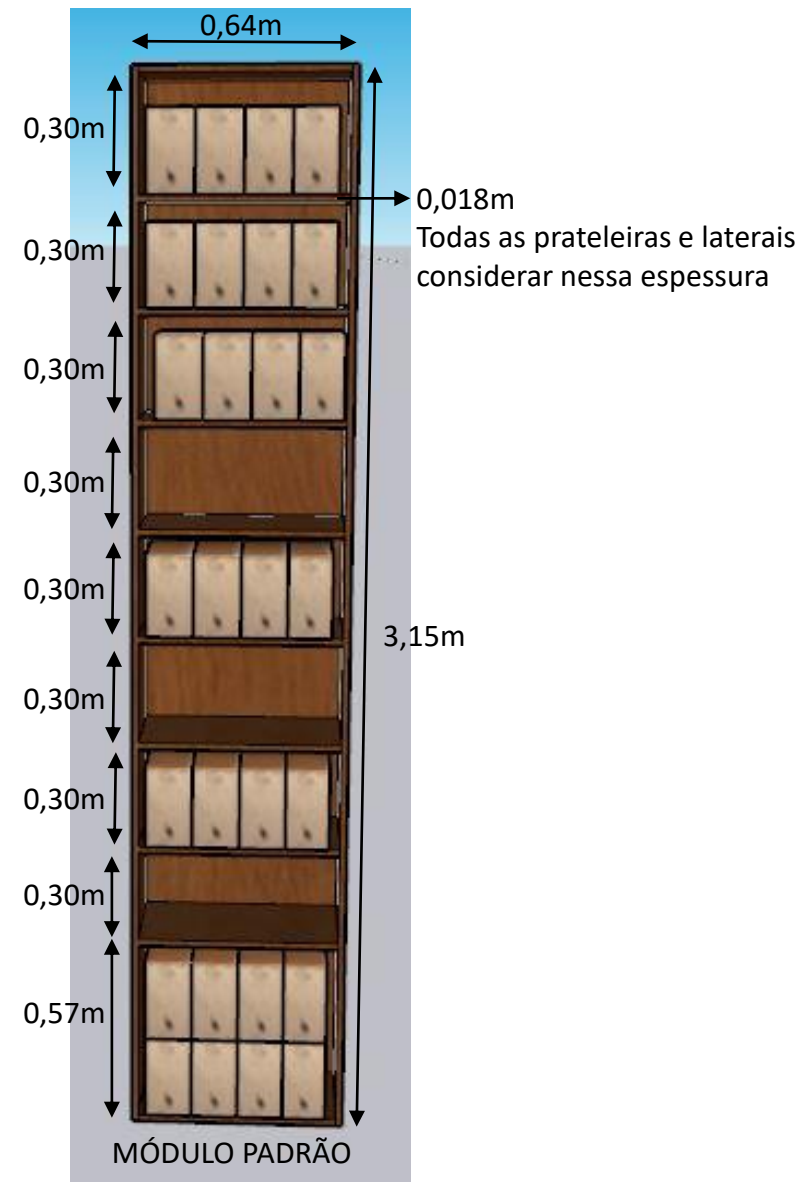

SALA DE ARQUIVO MORTO

SALA DE LICITAÇÕES - PREFEITURA

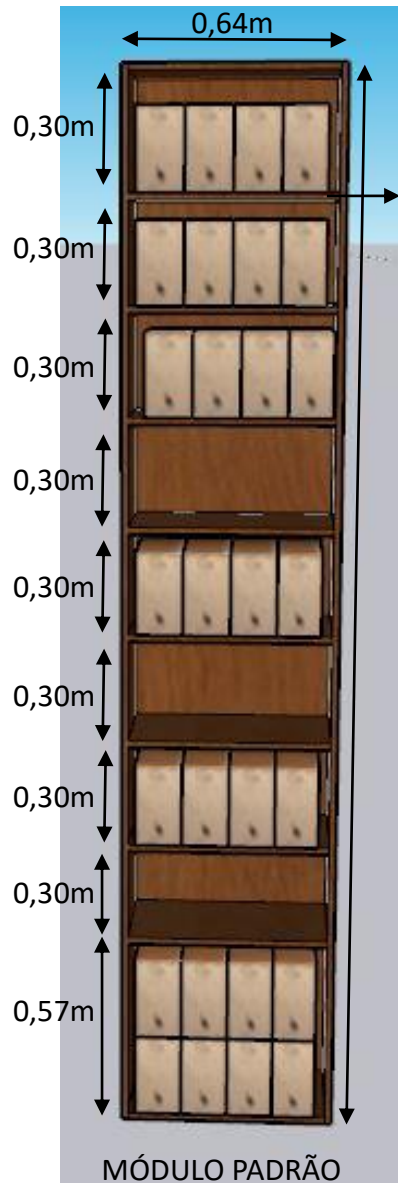

0,018m
 Todas as
 prateleiras e
 laterais considerar
 nessa espessura

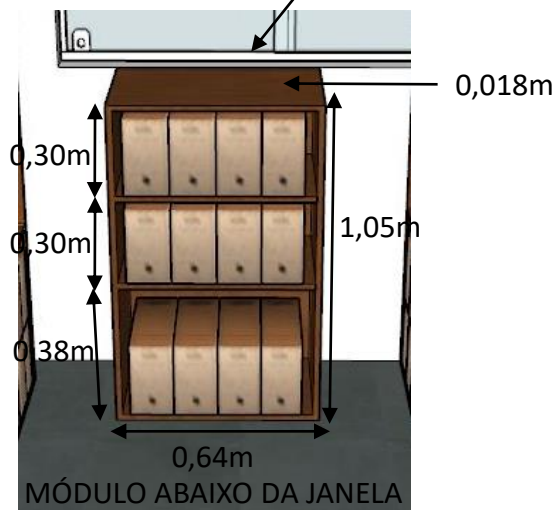
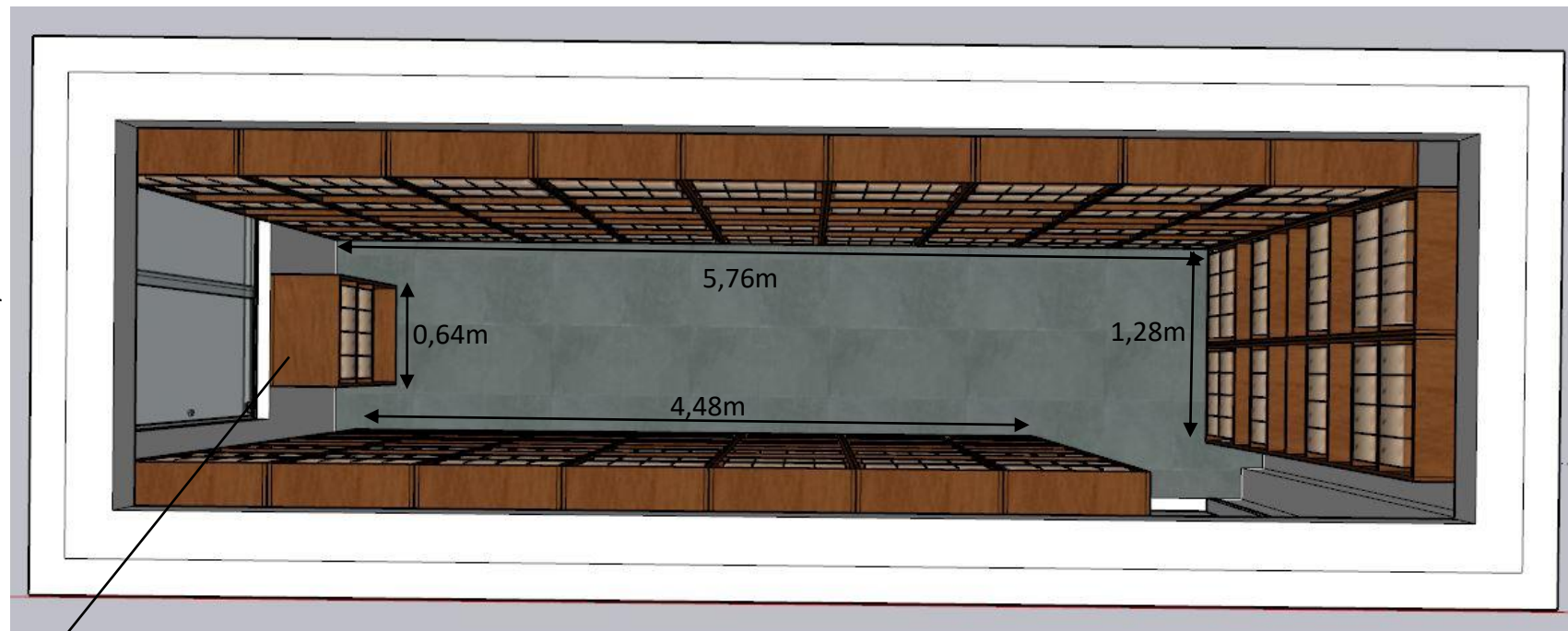

- Considerar 18 unidades de MÓDULO PADRÃO
- Todos os armários são de 40cm de profundidade
- Considerar móvel 100% MDF nas cores já existentes no local;

**SALA DE LICITAÇÕES -
 PREFEITURA**



SALA DE LICITAÇÕES -
PREFEITURA



SALA DE LICITAÇÕES -
PREFEITURA

SALA DE RH - PREFEITURA

Sala de RH

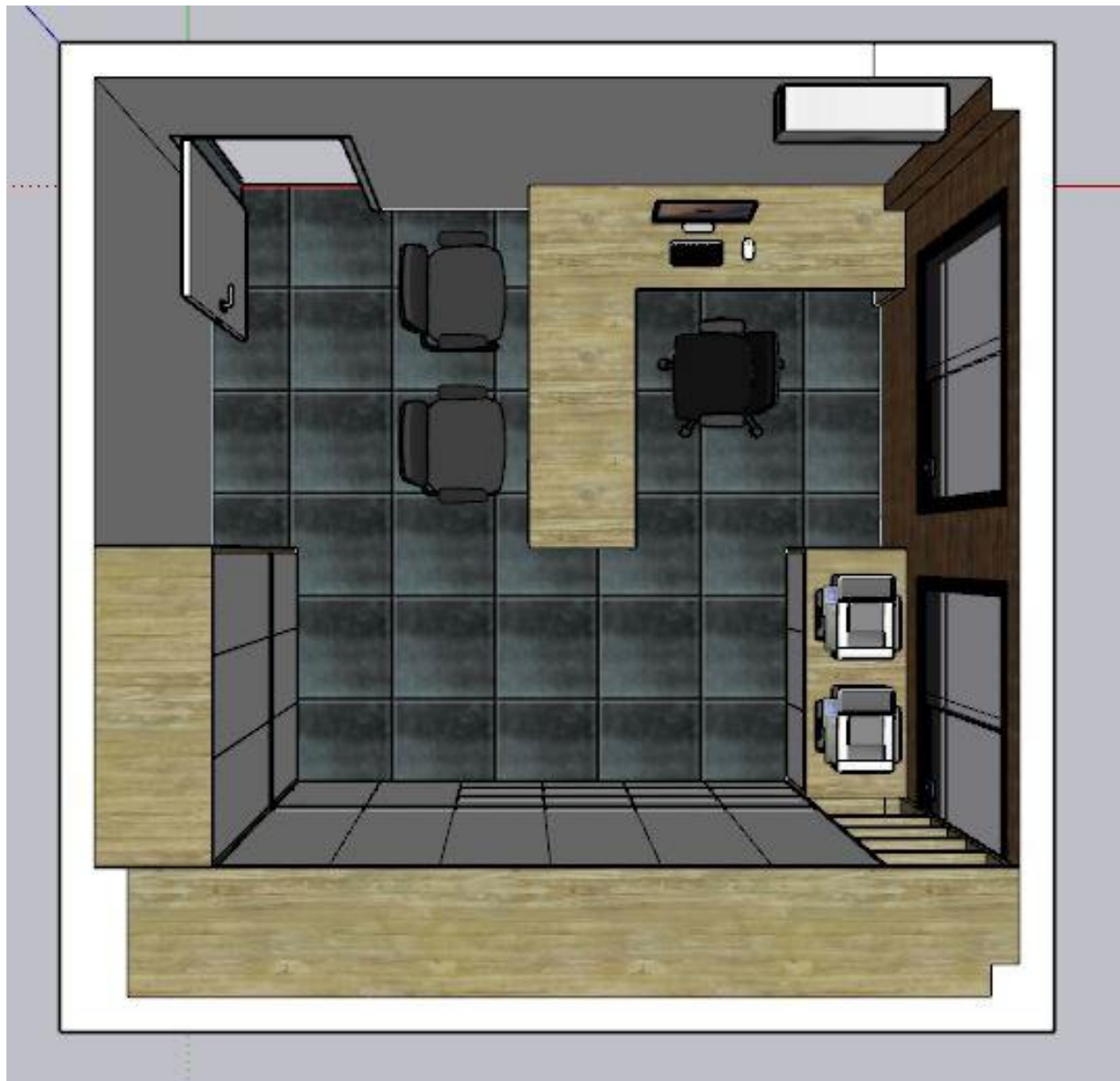

- Todo material considerar em MDF nos mesmos acabamentos e cores dos móveis existentes na prefeitura;
- Considerar 1 mesa de canto conforme detalhes na próxima foto;
- Armário com apoio para impressora;
- Armário de canto com gavetas para pasta suspensa e aéreos com prateleiras internas;
- Nichos abertos para apoio de aparelhos de internet;
- Todos os puxadores serão em perfil de alumínio.

SALA DE RH - PREFEITURA

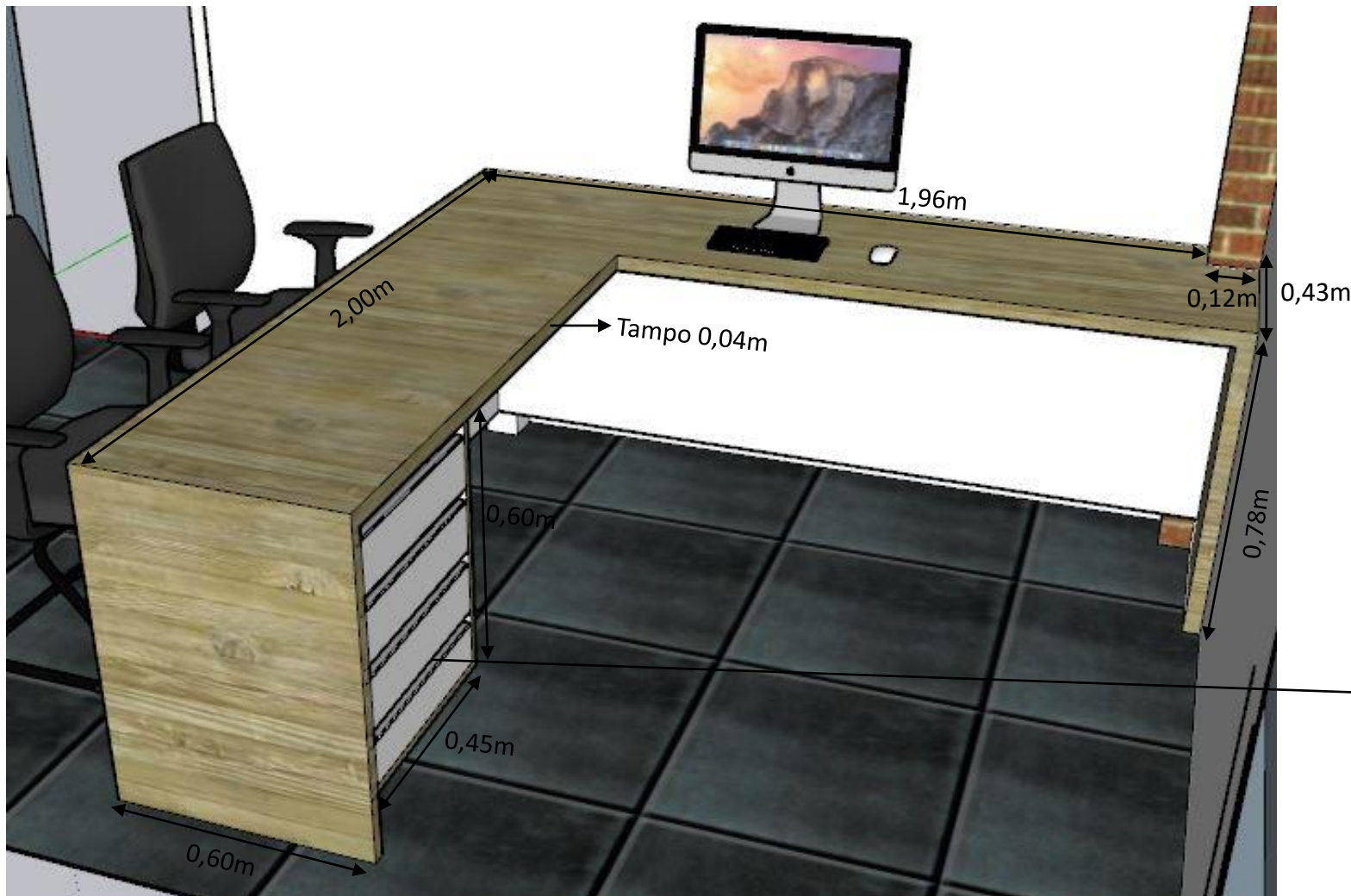

Mesa de atendimento

Gaveteiro

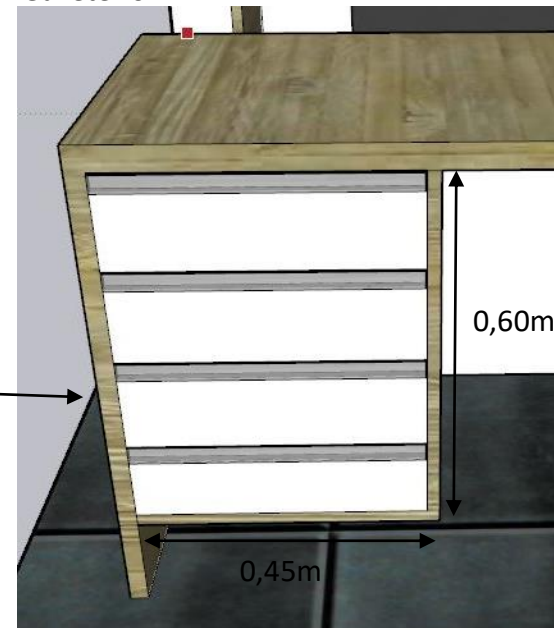

SALA DE RH - PREFEITURA

Considerar toda a extensão do armário superior 4 prateleiras internas (espessura 1,8cm) com divisões iguais, totalizando cada vão de 36,5cm

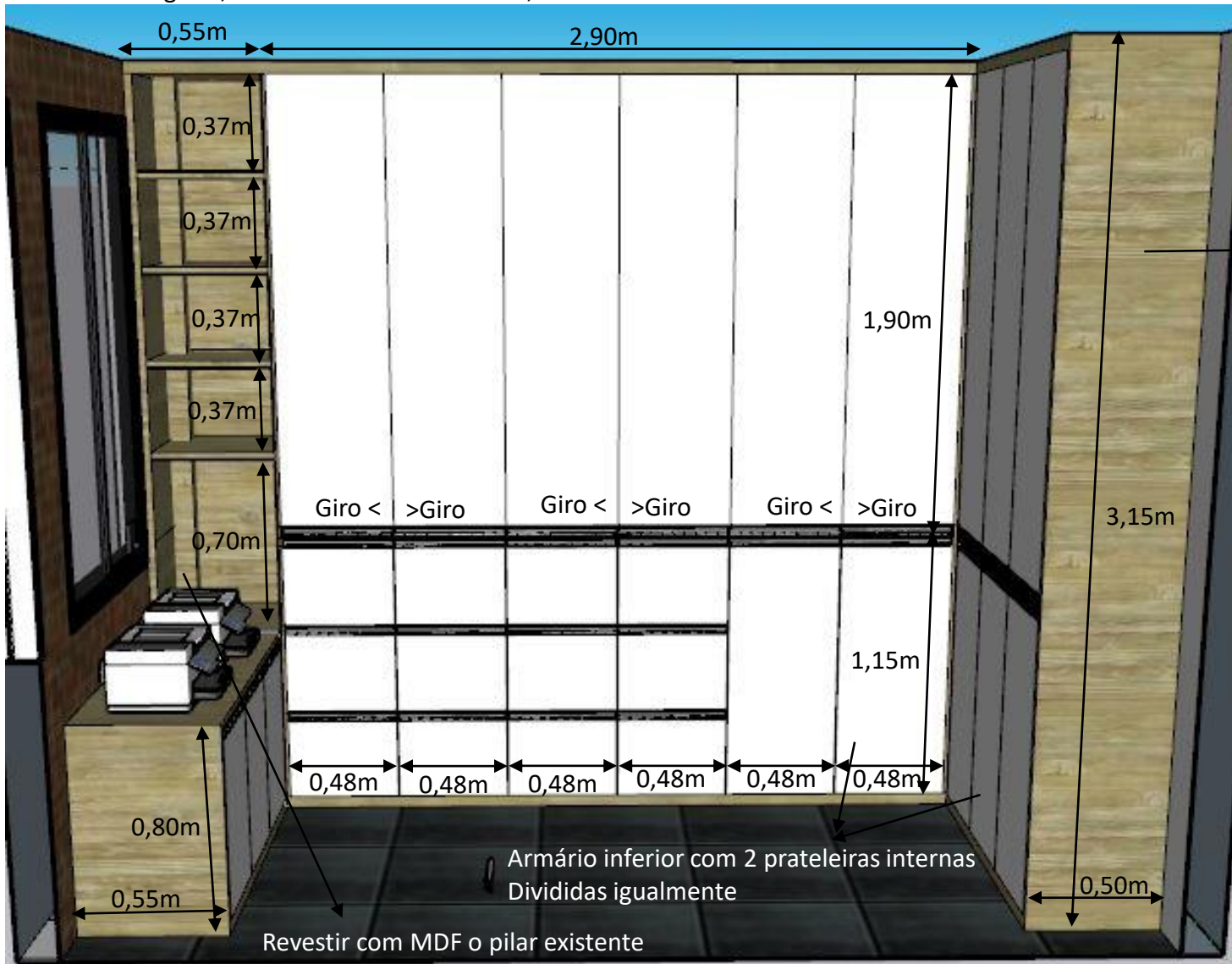

Todas as gavetas serão para pasta suspensa
Totalizando 12 gavetas

Considerar toda a extensão do armário superior 4 prateleiras internas (espessura 1,8cm) com divisões iguais

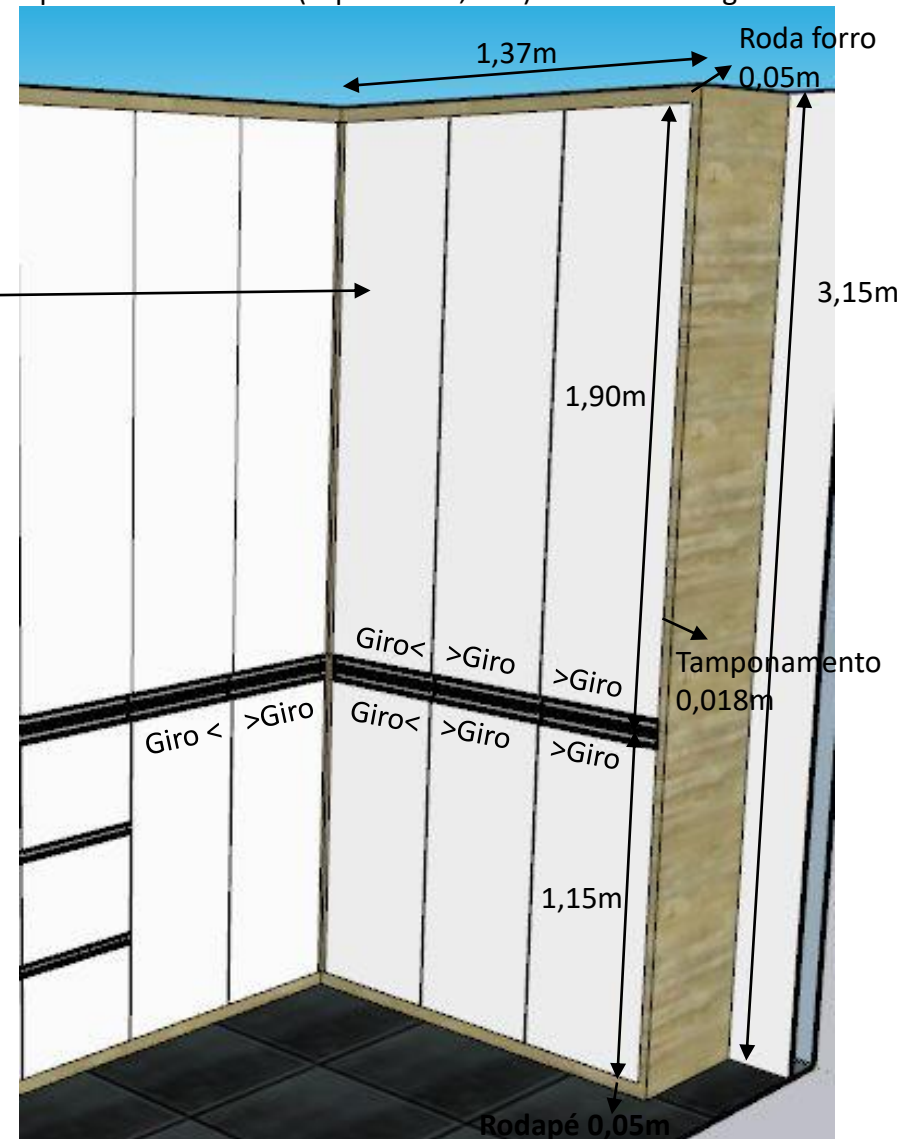

SALA DE RH - PREFEITURA

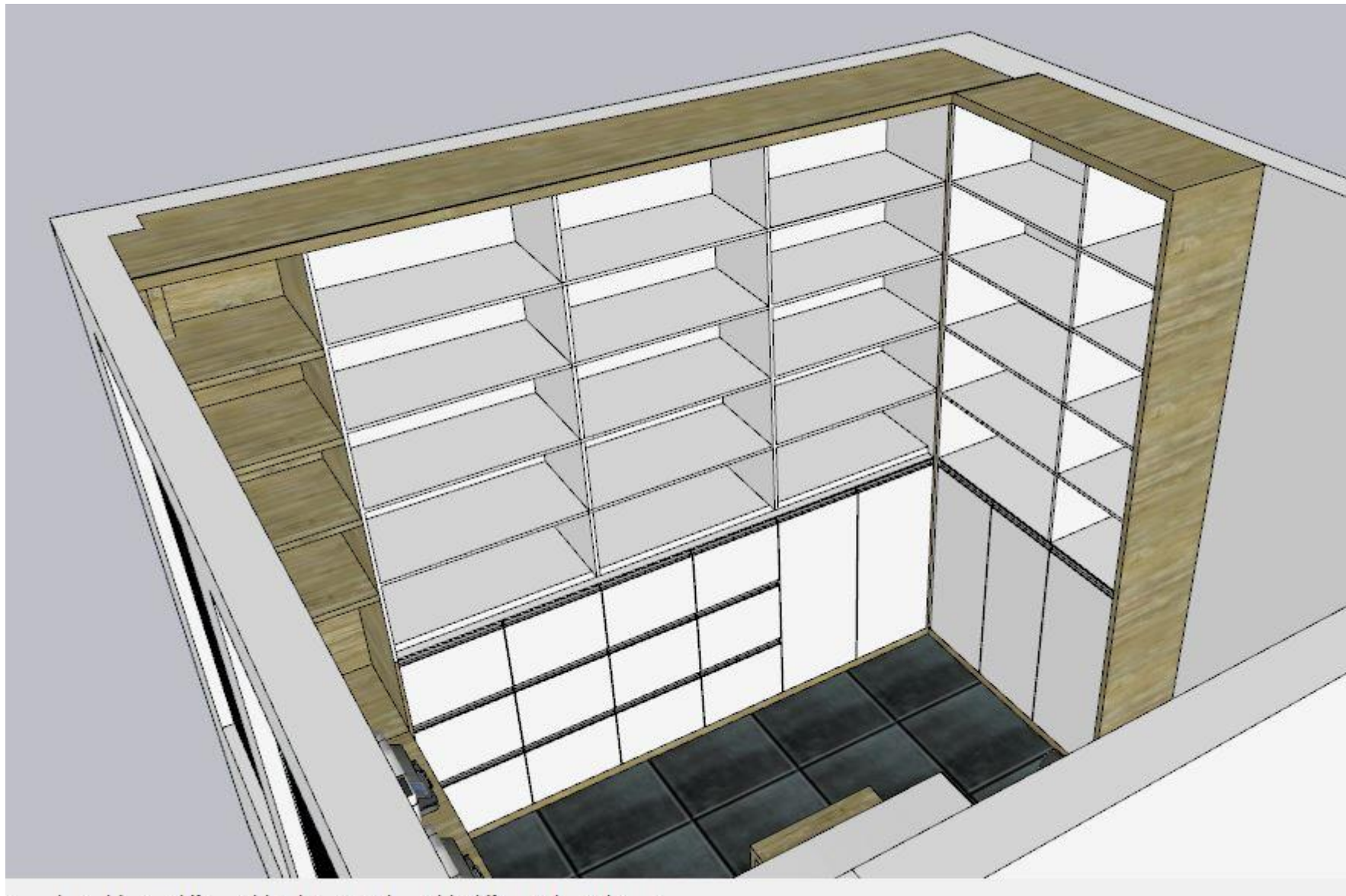

Esquema das divisões internas

SALA DE RH - PREFEITURA



Considerar 1 prateleira interna dividindo ao meio

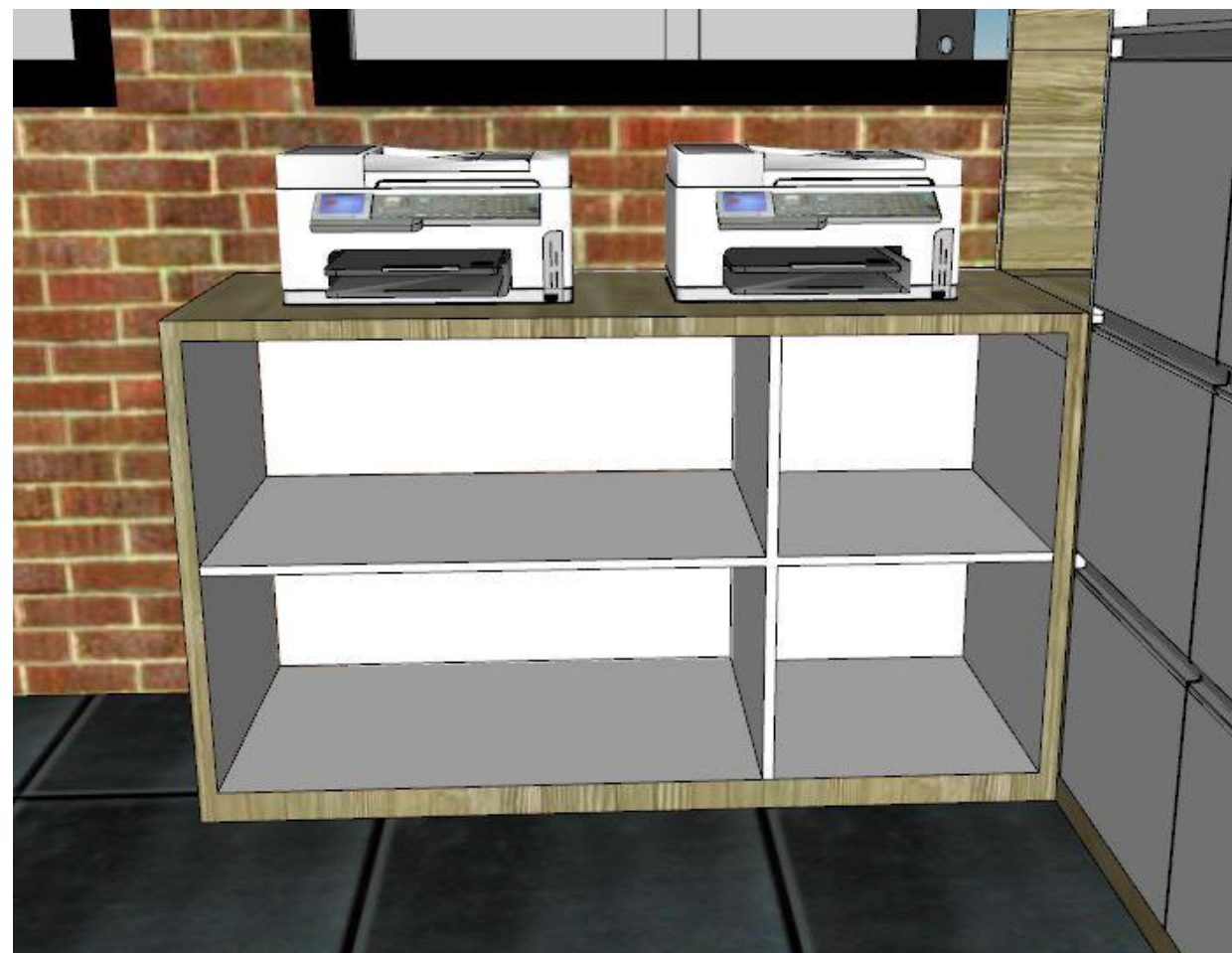

SALA DE RH - PREFEITURA

SALA COORDENAÇÃO - ESCOLA IRMÃ NELI

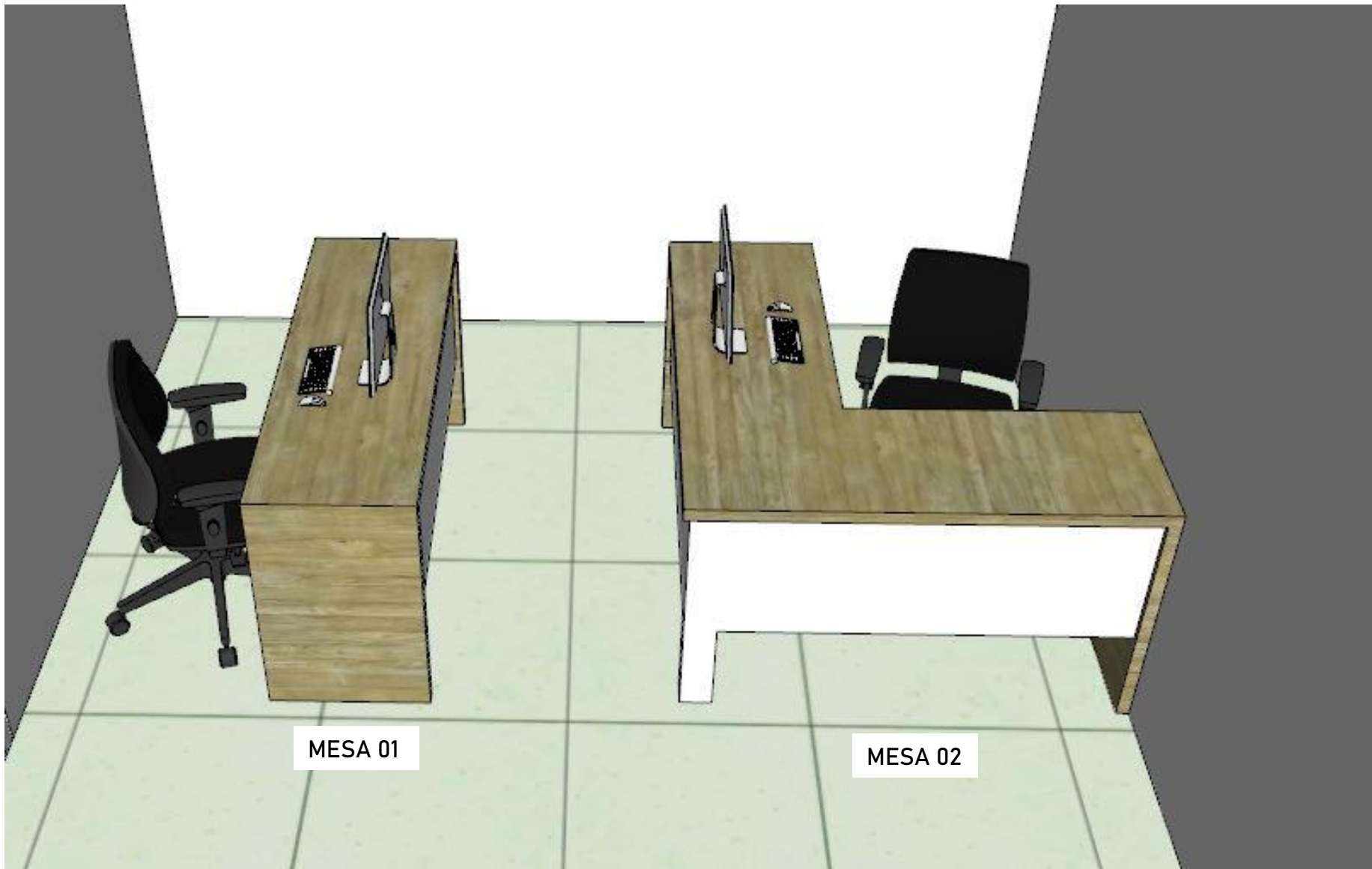

Sala de Coordenação

- Todo material considerar em MDF nos mesmos acabamentos e cores dos móveis existentes na prefeitura;
- Considerar 1 mesa de canto e 1 mesa reta conforme detalhes nas próximas paginas;
- Todos os puxadores das gavetas serão em perfil de alumínio.

**SALA COORDENAÇÃO –
ESCOLA IRMÃ NELI**

MESA 01

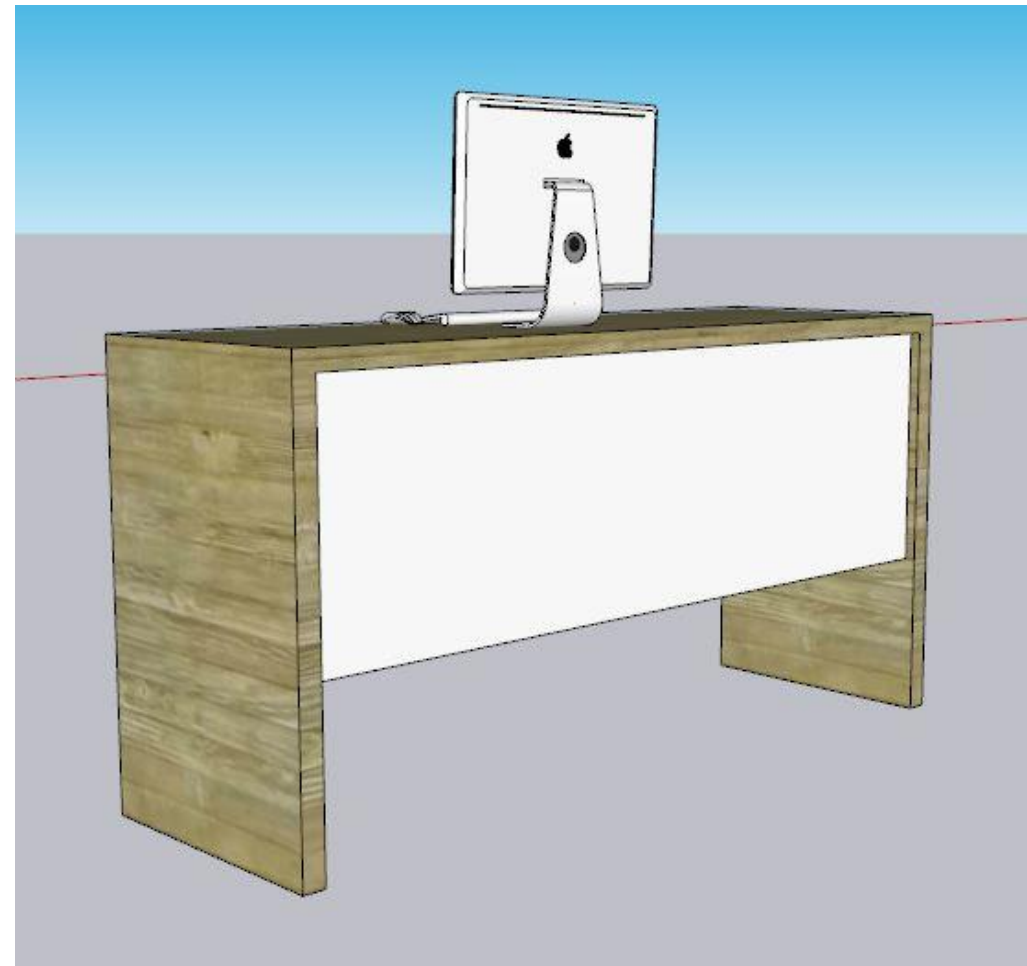
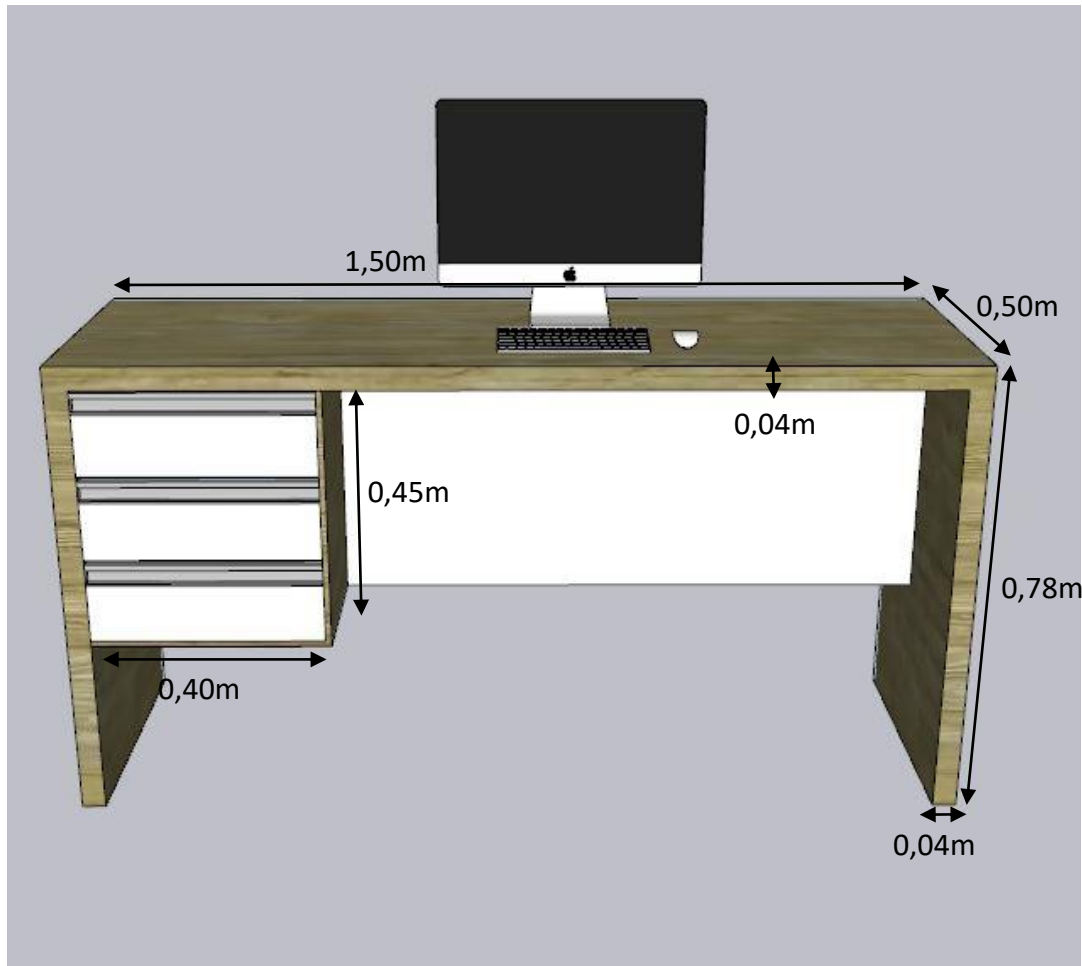

- Puxadores perfil em alumínio

SALA COORDENAÇÃO -
ESCOLA IRMÃ NELI

MESA 02

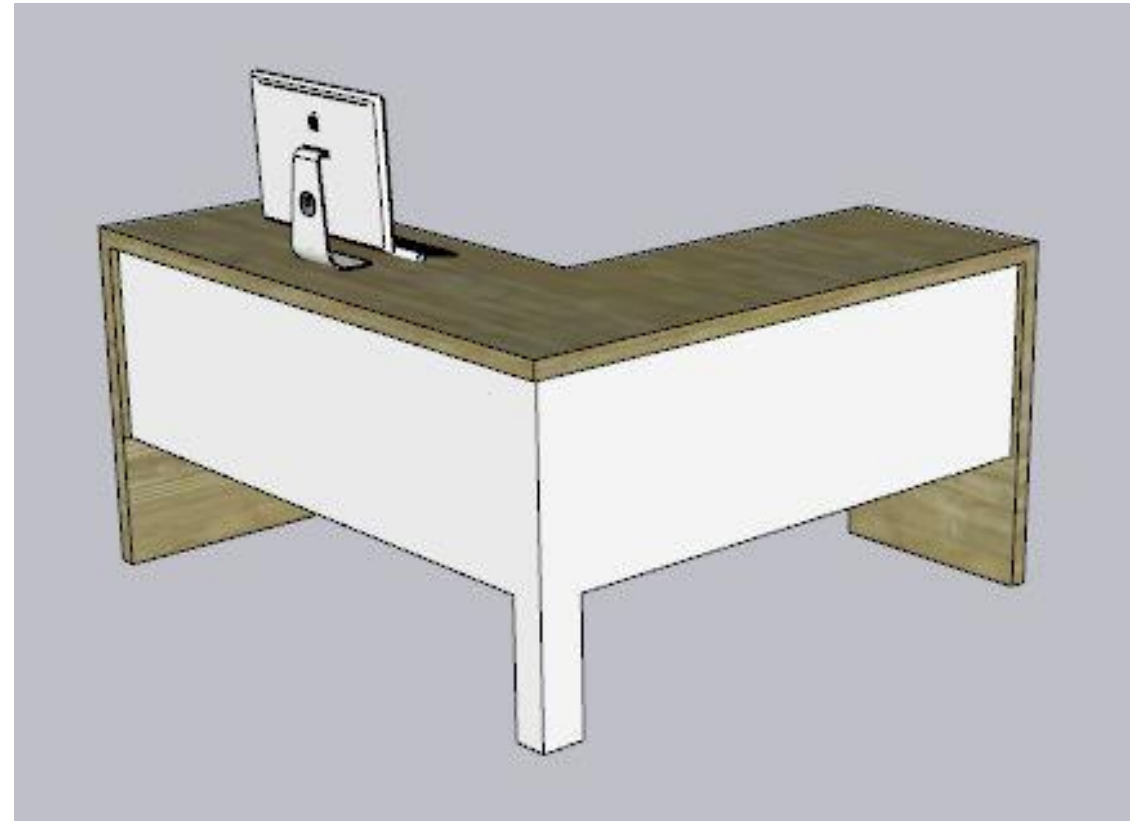
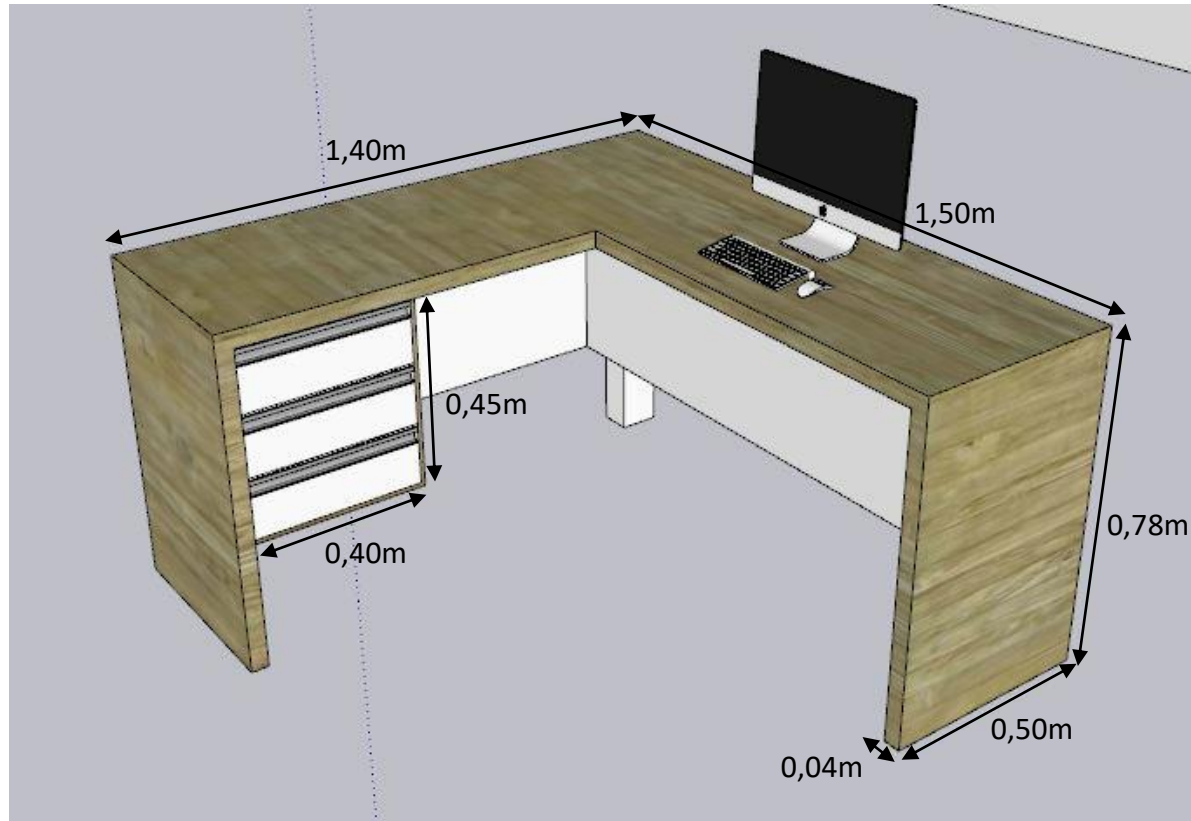

- A mesa de canto deverá seguir o mesmo acabamento e cores das demais existentes no local (Prefeitura)
- Puxadores perfil em alumínio

**SALA COORDENAÇÃO –
ESCOLA IRMÃ NELI**

COZINHA- ESCOLA IRMÃ NELI

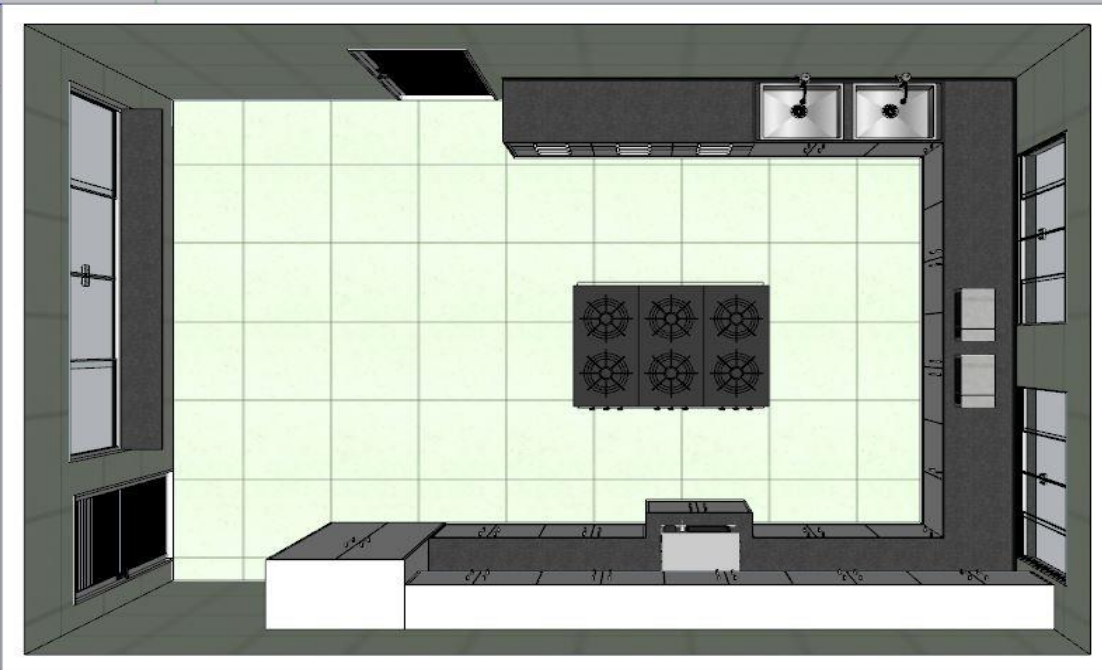

Reforma da cozinha – Pontos de Interferência

GRANITO:

- Reaproveitamento de grande parte do tampo e espelhos (considerar a troca somente da área molhada e cubas);
- Considerar rodapés novos.
- Considerar lateral final da cozinha (lado esquerdo) em granito

MDF

- Considerar a troca total dos armários inferiores, considerando 1 prateleira central interna em todos eles;
- Considerar aéreos novos com 1 prateleira central interna em todos eles;
- Considerar a troca das duas portas do armário alto

PUXADORES:

- Modelo alça de alumínio
25cm de largura



FERRAGEM

- Dobradiças de aço BTC com acabamentos zincados
- Corrediças telescópicas

COZINHA- ESCOLA IRMÃ NELI



Fotos de como a cozinha se encontra atualmente



COZINHA- ESCOLA IRMÃ NELI

Lado Esquerdo

Considerar a troca do tampo de granito da área molhada, para substituição das cubas
Considerar 2 cubas de inox 0,50m x 0,66m

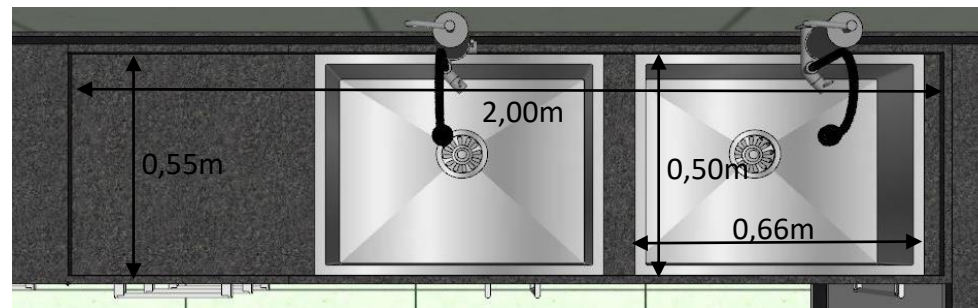

Considerar lateral nova em granito (2cm espessura)

Reaproveitamento do tampo

0,20m

0,20m

0,32m

0,65m

0,65m

0,65m

0,72m

1m

0,48m

3,45m

Tamponamento em toda a extensão da cozinha 0,018m

Armário de canto 45 graus

OBS: Considerar 1 prateleira centralizada dentro de cada armário

Profundidade da cozinha completa: 0,55m

COZINHA- ESCOLA IRMÃ NELI

Lado Frontal

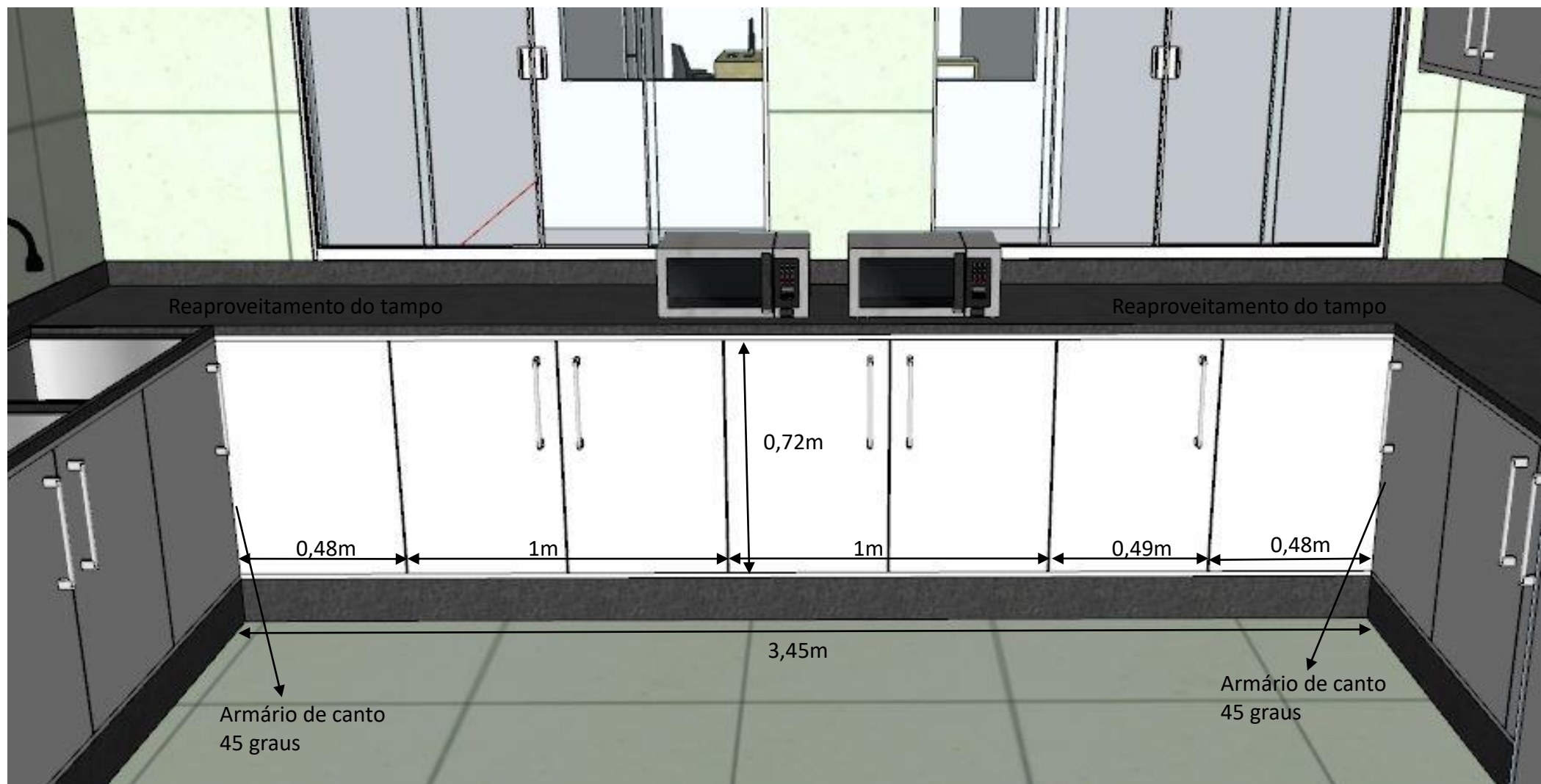

OBS: Considerar 1 prateleira centralizada dentro de cada armário;
Considerar todas as portas de giro, conforme posição do puxador.

COZINHA- ESCOLA IRMÃ NELI

Lado direito

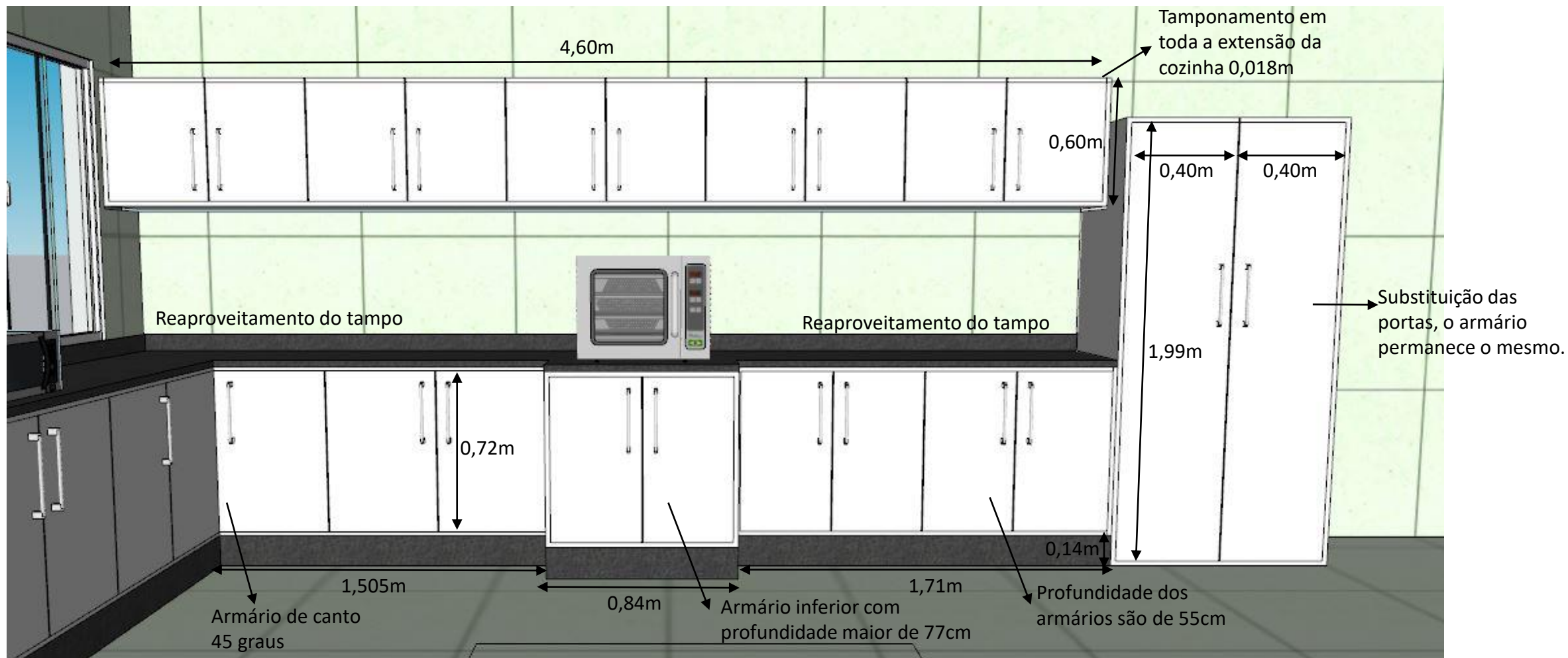

OBS: Considerar 1 prateleira centralizada dentro de cada armário (inferior e superior);

Considerar todas as portas de giro, conforme posição do puxador.

COZINHA- ESCOLA IRMÃ NELI

CMEI - VOVÓ HELENA



Reforma da cozinha – Pontos de Interferência

GRANITO:

- Considerar troca total dos tampos em granito e troca de 1 cuba conforme detalhamento;
- Considerar tampo em granito para passe de pratos na área ampliada.
- Cor do granito: Preto São Gabriel

MDF

- Todo móvel será executado em MDF Branco Ultra, para maior resistência a água;
- Considerar a troca total dos armários inferiores, considerando 1 prateleira central interna em todos eles;
- Considerar aéreos novos com 1 prateleira central interna em todos eles;
- Manter os rodapés existentes em concreto e seguir a execução dos armários na mesma profundidade, que deve ser conferida no local;
- Cor do MDF: Branco BP

PUXADORES:

- Modelo alça de alumínio
25cm de largura



FERRAGEM

- Dobradiças de aço BTC com acabamentos zincados
- Corrediças telescópicas

COZINHA- CMEI VOVÓ HELENA

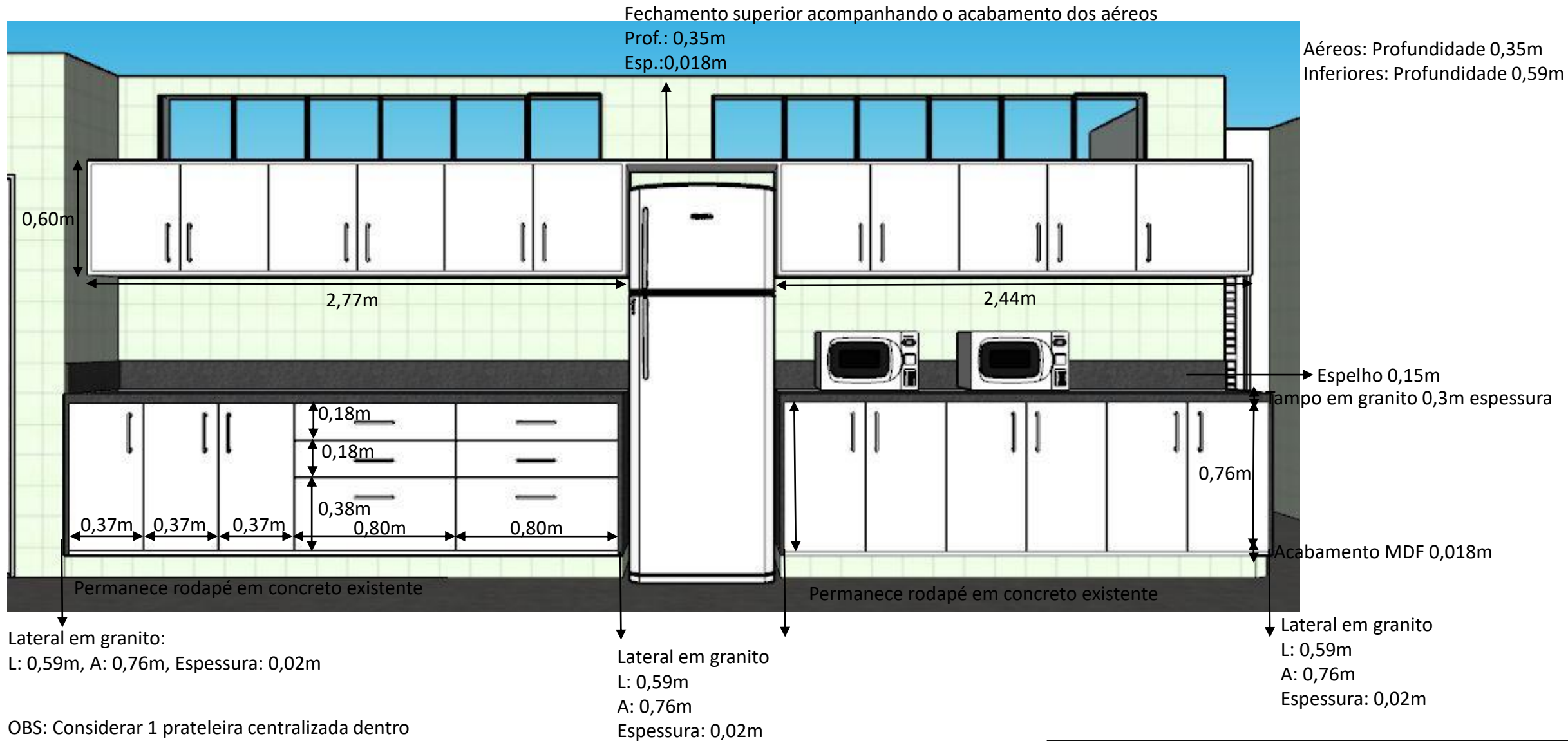

OBS: Considerar 1 prateleira centralizada dentro de cada armário (inferior e superior);
 Considerar todas as portas de giro, conforme posição do puxador.

COZINHA- CMEI VOVÓ HELENA

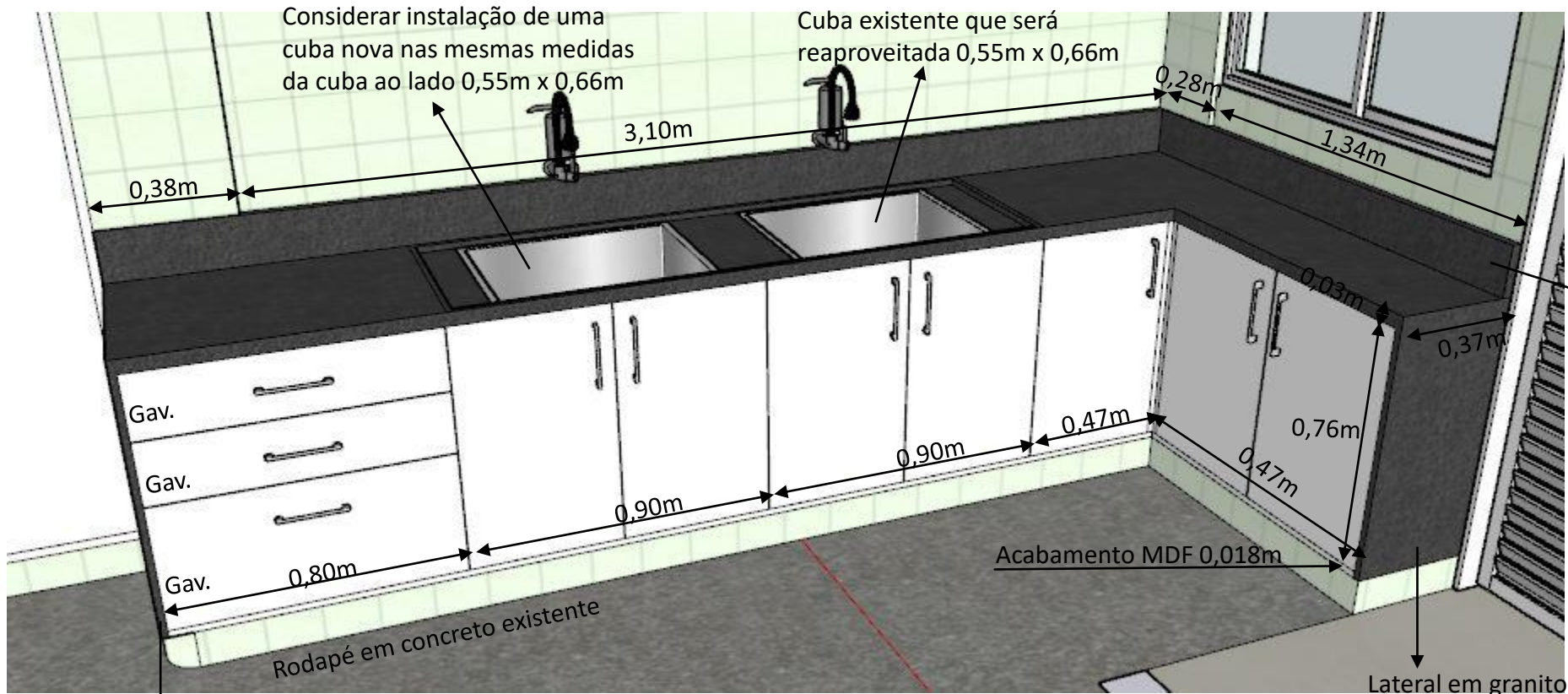

- OBS: Considerar 1 prateleira centralizada dentro de cada armário;
- Considerar tampo, laterais e espelho em granito Preto São Gabriel;
 - Considerar todas as portas de giro, conforme posição do puxador.
 - Todos os armários serão executados em MDF Ultra para melhor resistência a água
- Espelho em granito 0,15m altura

Lateral em granito
L: 0,37m
A: 0,76m
Espessura: 0,02m

Lateral em granito
L: 0,37m
A: 0,76m
Espessura: 0,02m

Área Molhada

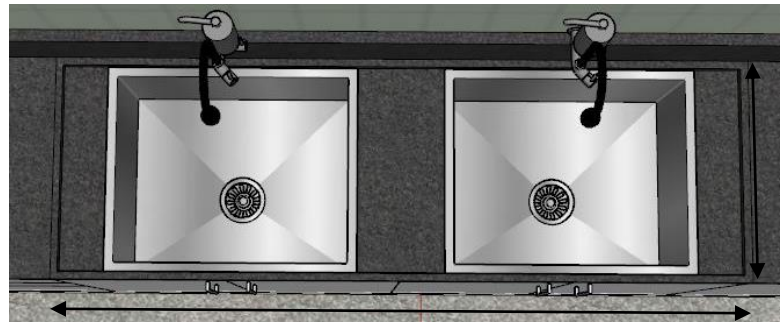

COZINHA- CMEI VOVÓ HELENA

SALA DIREÇÃO – CMEI VOVÓ HELENA

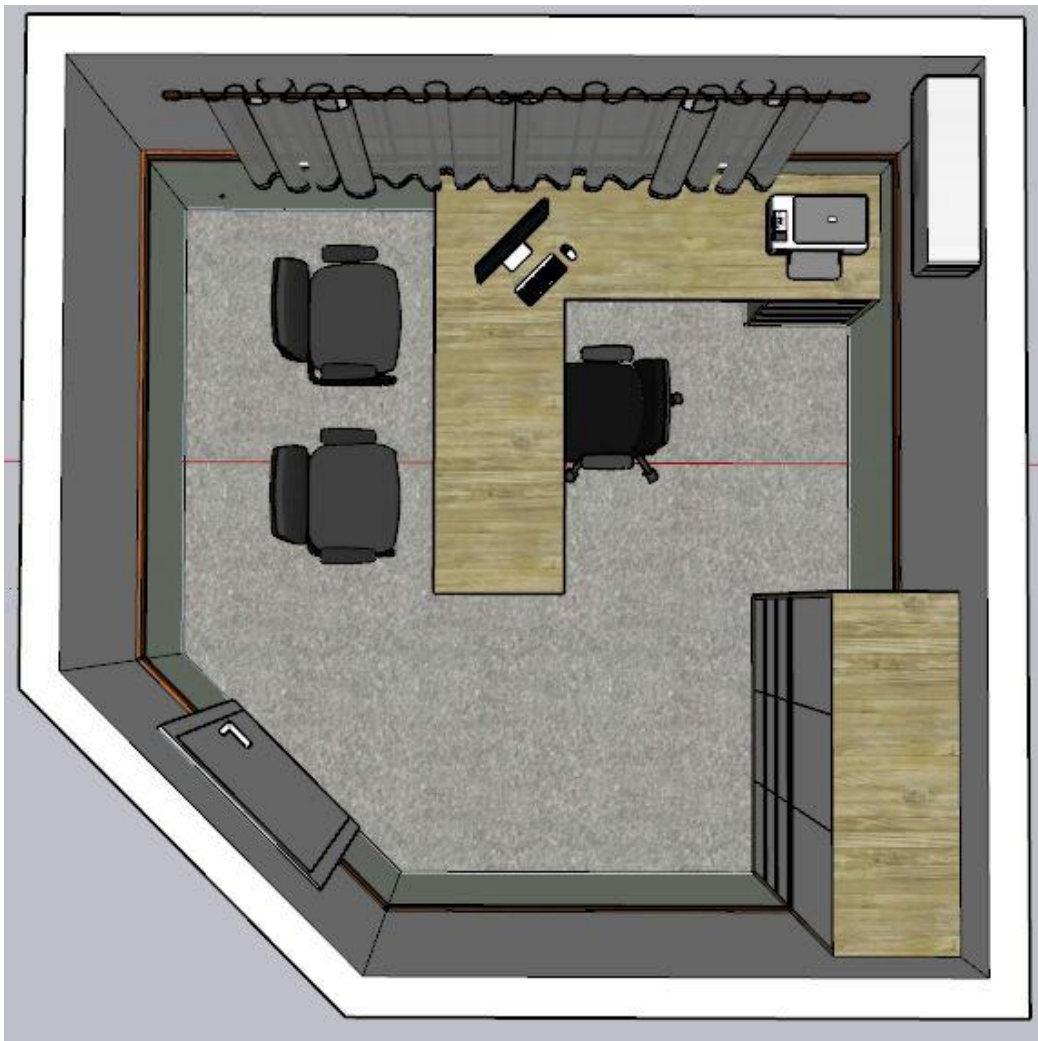

Pontos gerais a considerar:

- Armário em MDF (considerar mesmo acabamento e cores dos mesmos existentes no local);
- Considerar 3 portas superiores de giro e 9 gavetas com suporte para pasta suspensa;
- Mesa em L nos mesmos acabamentos das demais existentes na Prefeitura



SALA DIREÇÃO- CMEI VOVÓ HELENA

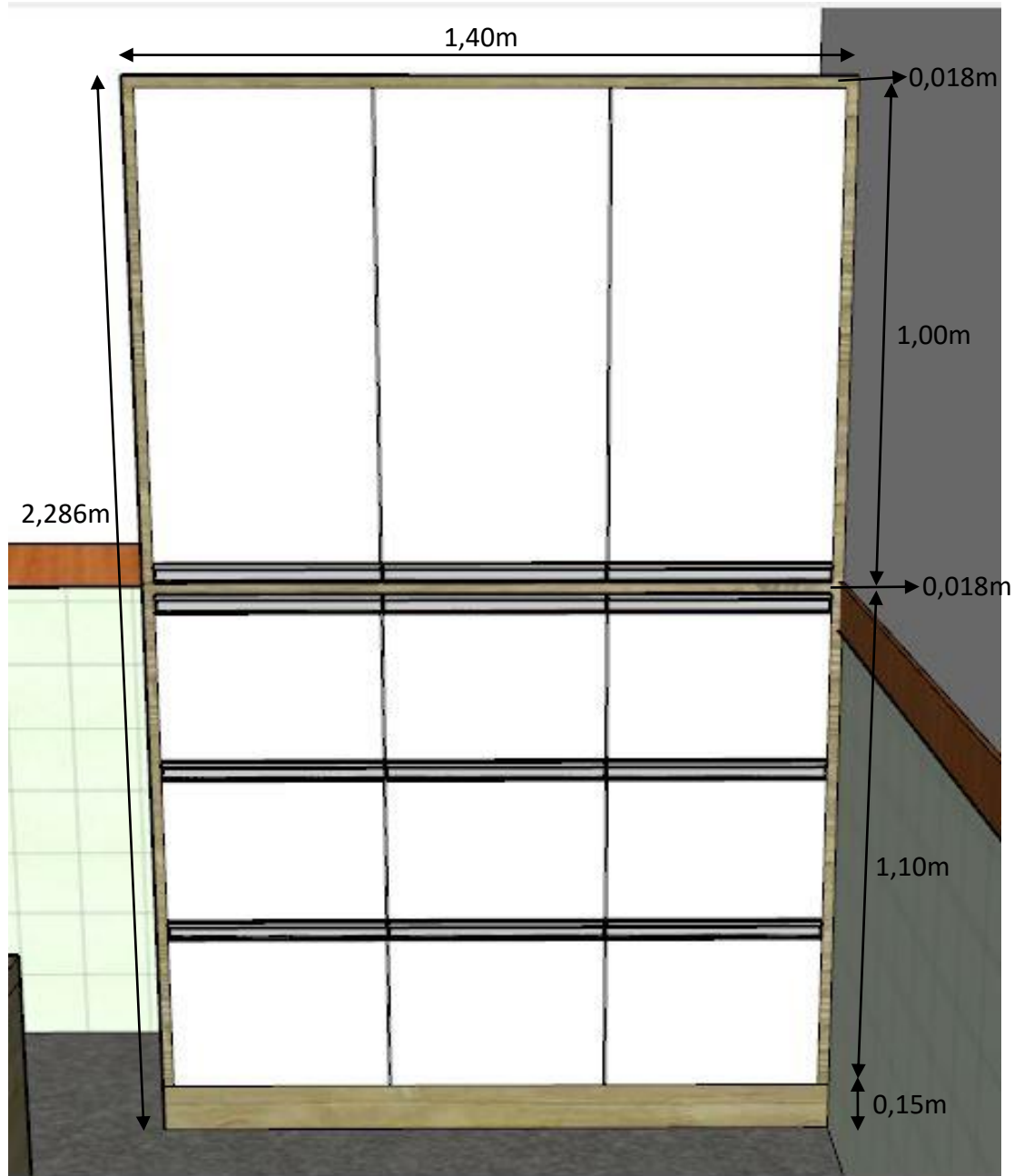

- Considerar armário superior com 3 portas de giro e 2 prateleiras internas, fixadas em distancias iguais;
- Considerar 9 gavetas para pasta suspensa;
- Considerar puxador de perfil em alumínio;
- Profundidade do armário de 0,50m
- Tamponamento de 0,018m em todo o entorno do móvel.

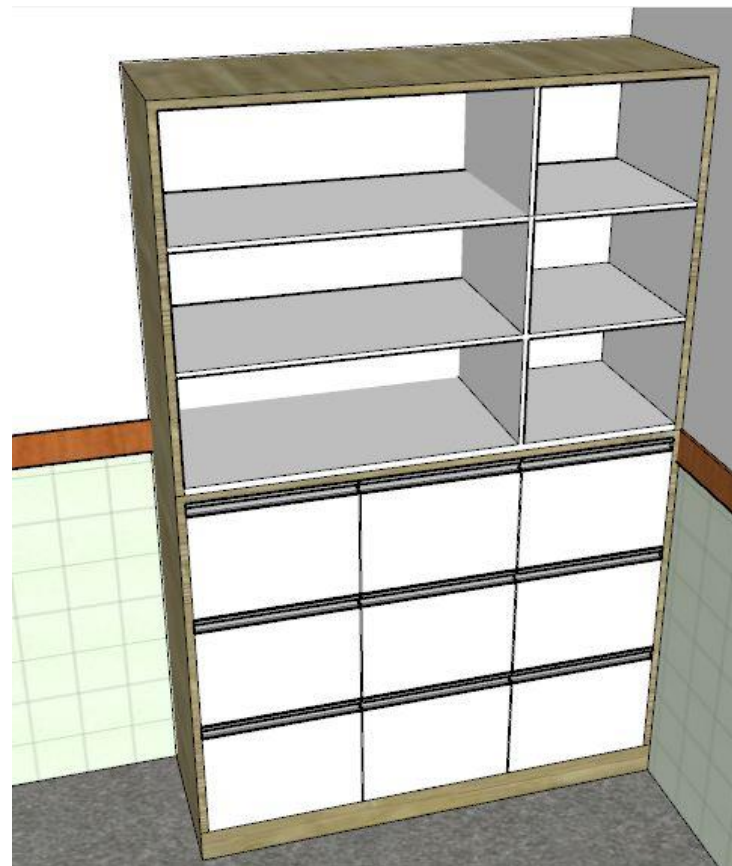

SALA DIREÇÃO- CMEI VOVÓ HELENA

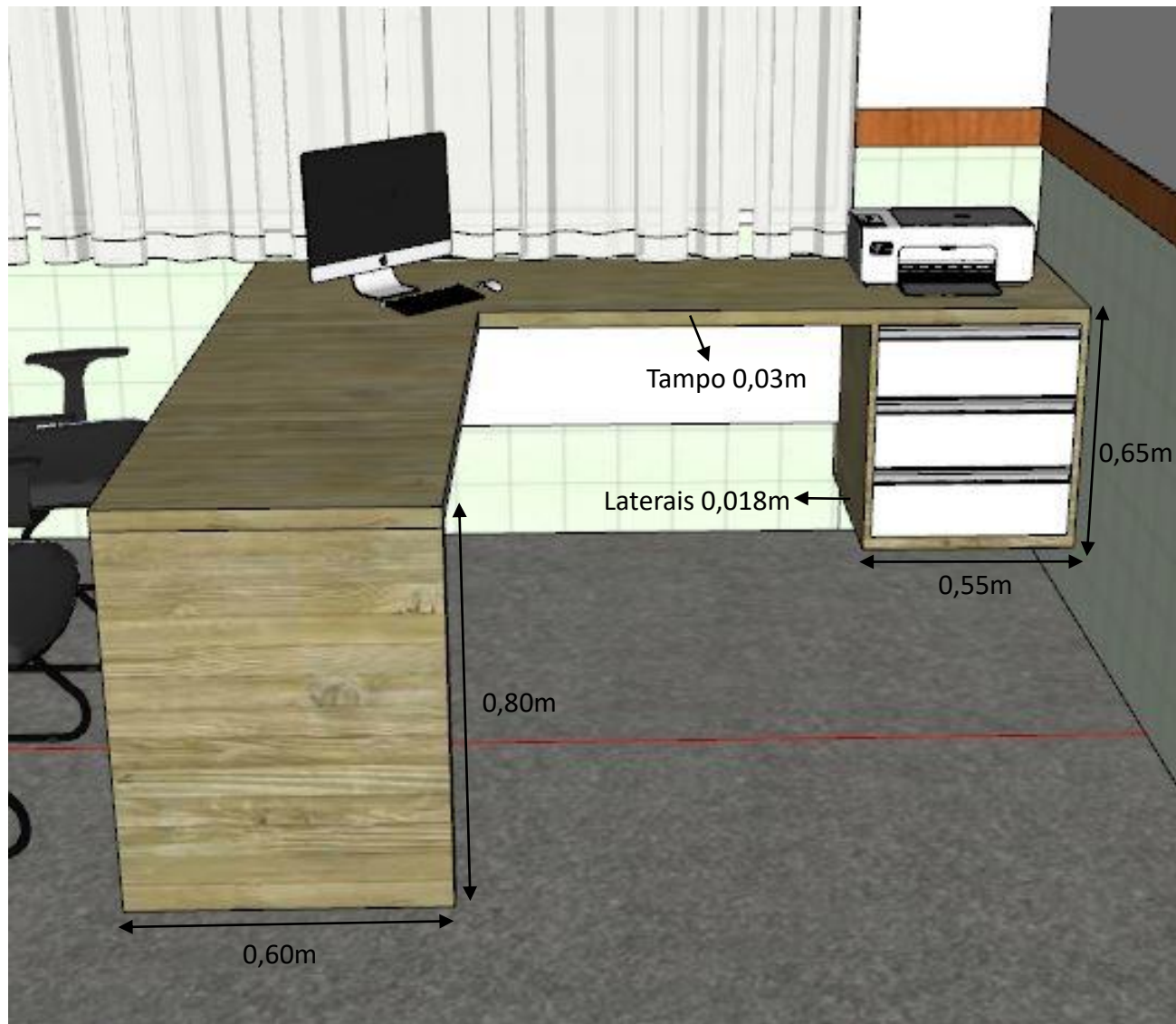

- Considerar armário com 3 portas de giro e 2 prateleiras internas, fixadas em distancias iguais;
- Considerar 9 gavetas para pasta suspensa;
- Considerar puxador de perfil em alumínio;
- Profundidade do armário de 0,60m

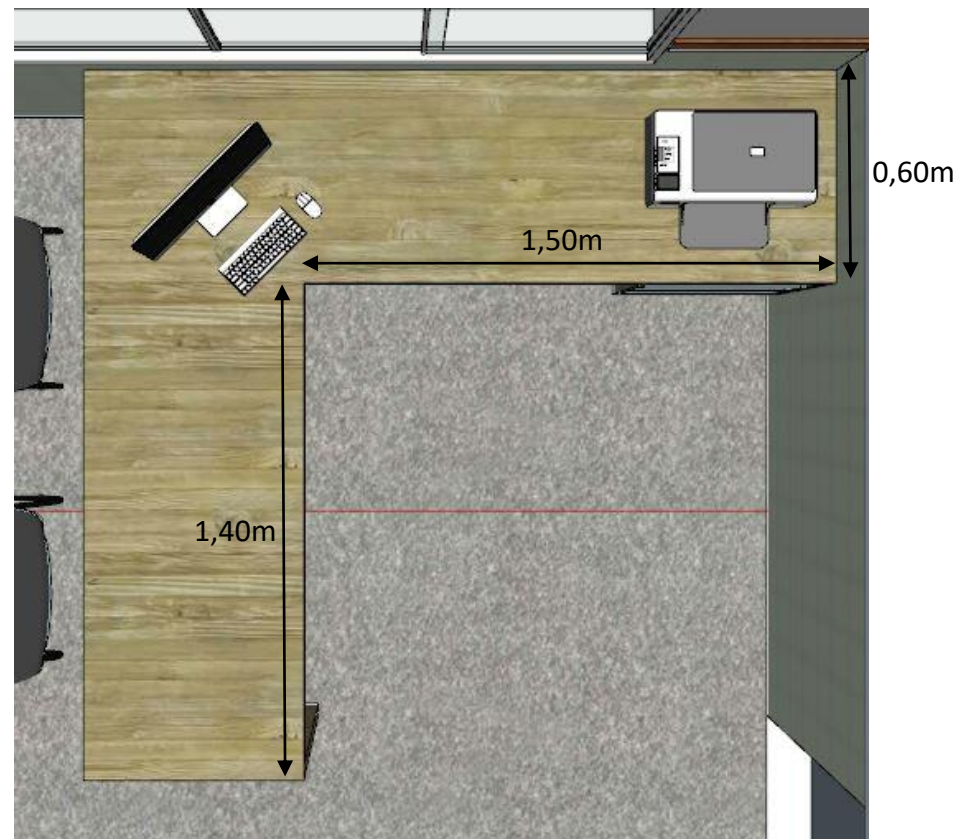

SALA DIREÇÃO- CMEI VOVÓ HELENA

COPA PROFESSORES- CMEI VOVÓ HELENA

Armário em MDF Branco com:

- 4 gavetas
- 4 portas de giro
- 1 prateleira interna centralizada em toda extensão do armário
- Puxador em perfil de alumínio
- Corrediças telescópicas
- Dobradiças de aço BTC com acabamentos zincados

Granito Preto São Gabriel:

- Tampo de 2,50m x 0,50m, com espessura de 3cm
- Espelho de 0,15m altura
- Rodapé de 0,15m altura

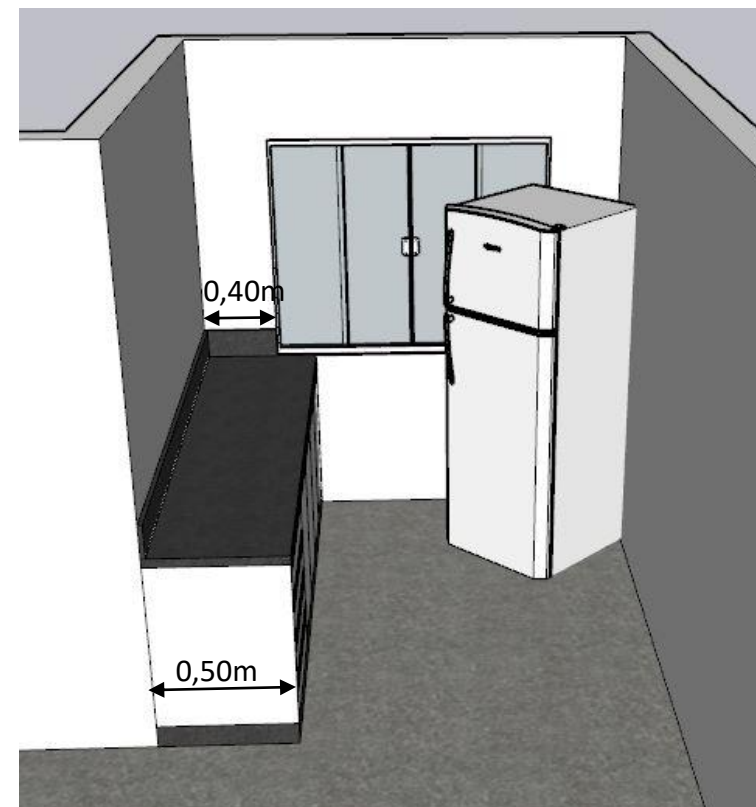
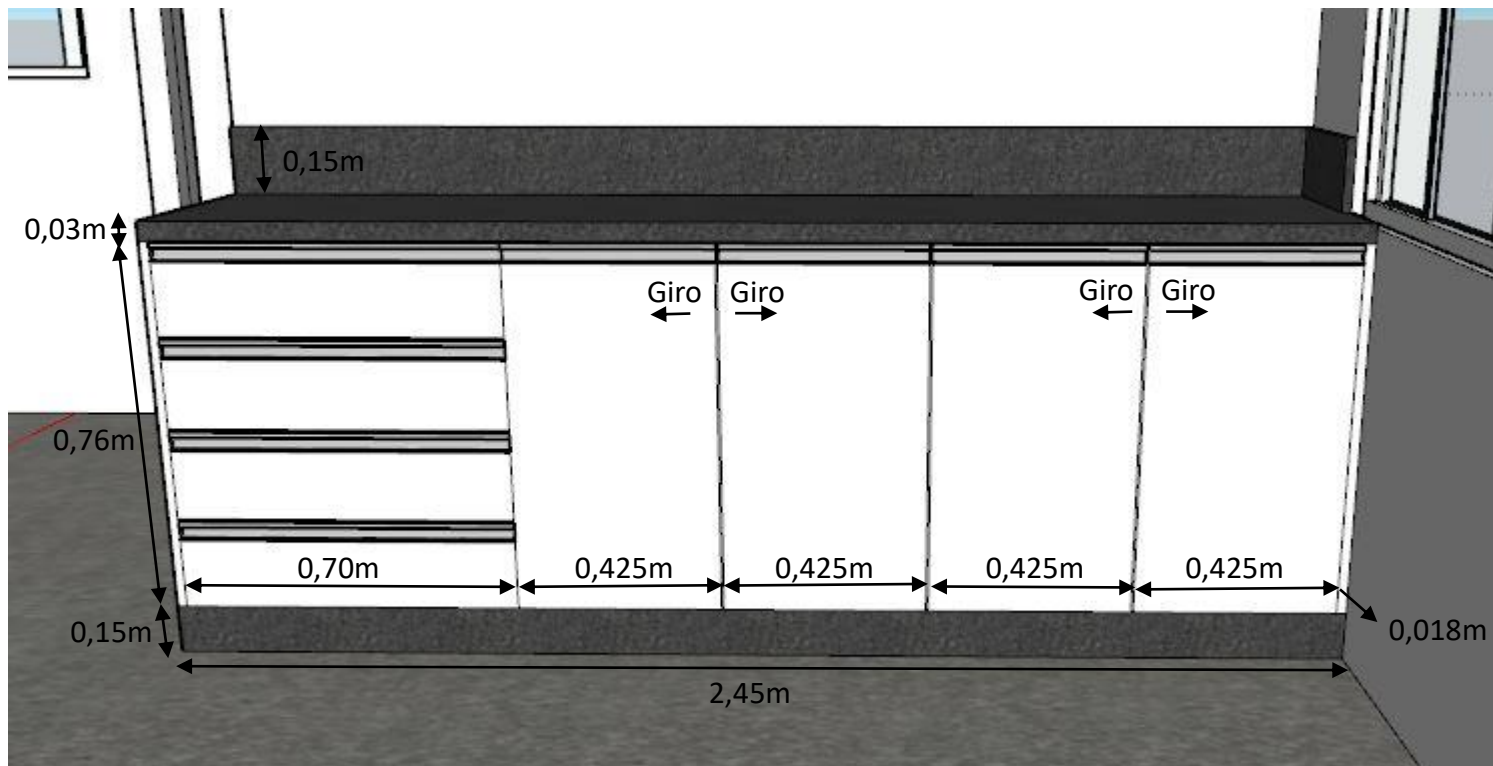

**COPA PROFESSORES- CMEI VOVÓ
HELENA**

SALA DO CRAS



SALA DO CRAS:

- 1 Armário com gavetas para pasta suspensa e 3 armários com portas de giro e 2 prateleiras internas
- Todos os armários e gavetas com chaves
- 2 mesas de canto com gaveteiro
- Cores e acabamentos no mesmo modelos dos existentes na prefeitura.



SALA DO CRAS

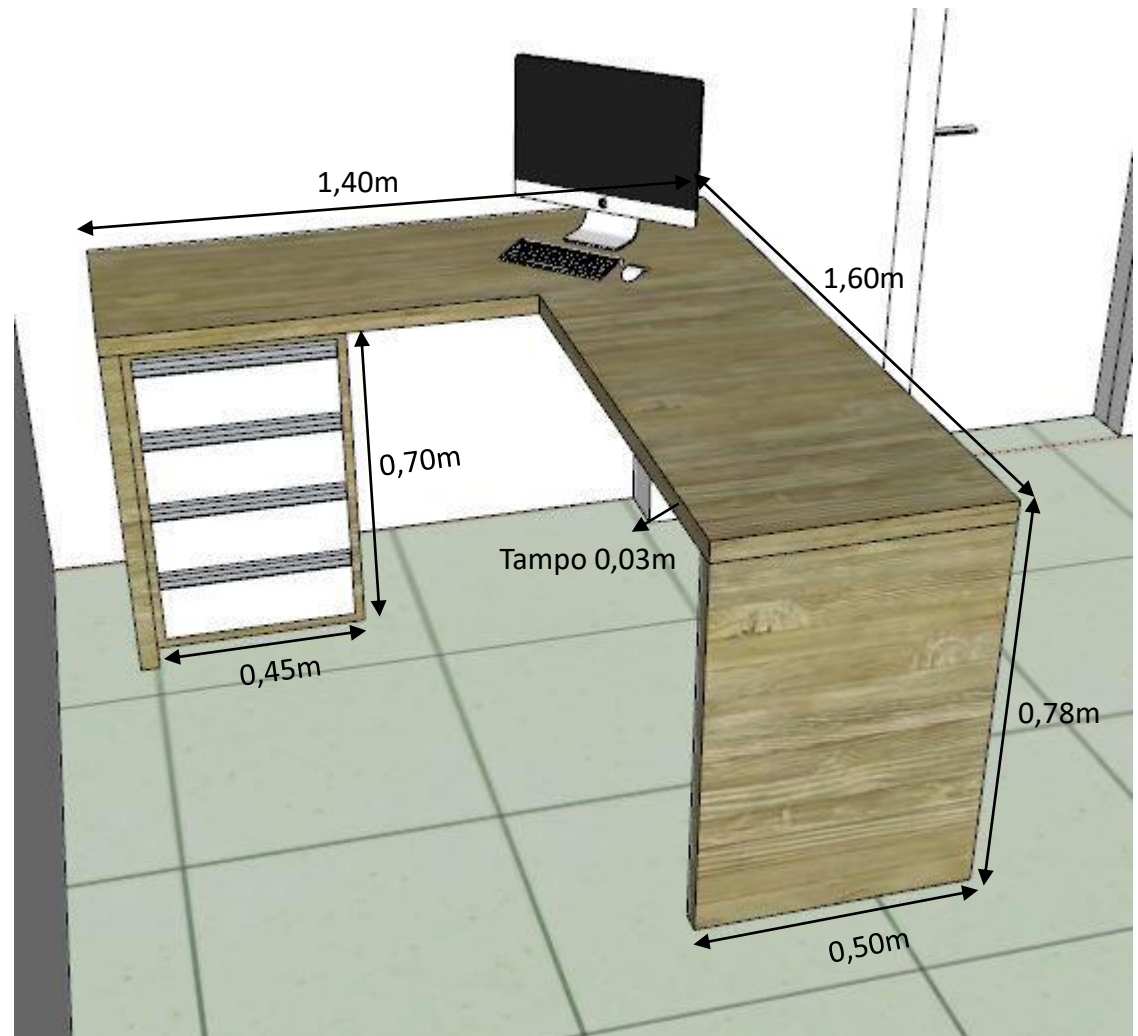
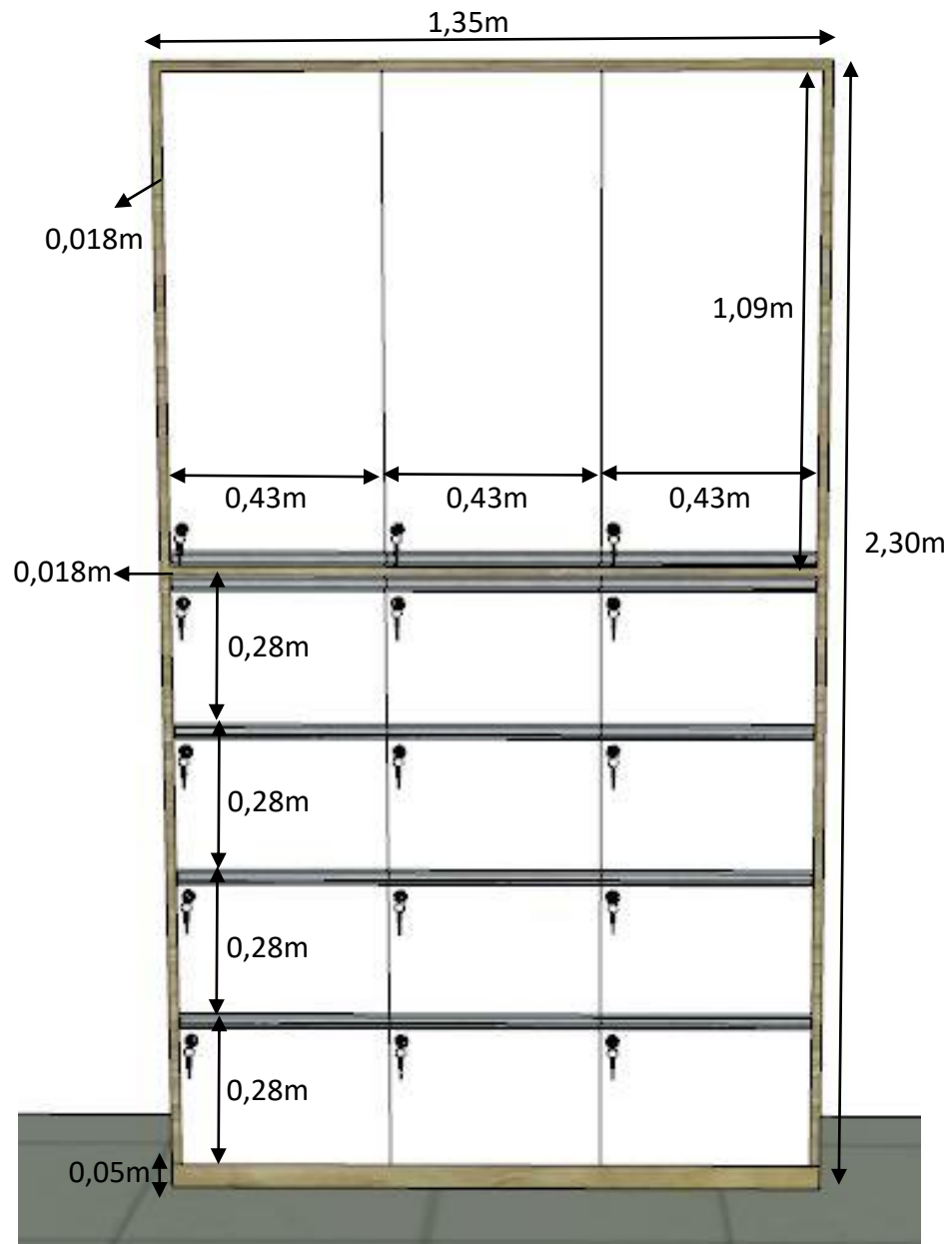

Considerar 2 unidades de mesas, porém considerar espelhada conforme na foto anterior.

SALA DO CRAS

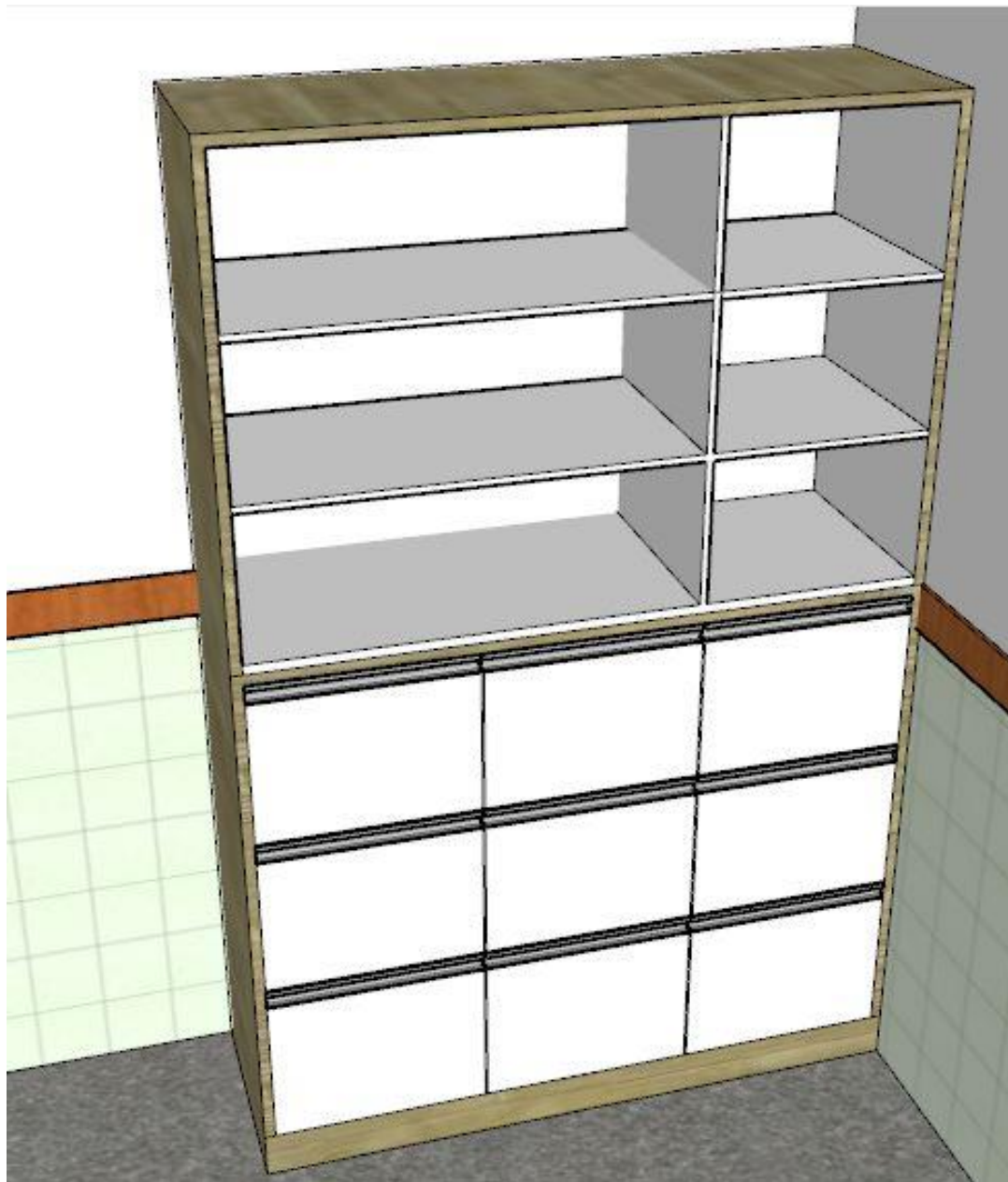

Armário superior com 3 portas de giro e 2 prateleiras internas, divididas igualmente;
As gavetas serão todas para pasta suspensa e com chaves.

SALA DO CRAS

SALA DE PSICOLOGIA E ASSISTÊNCIA SOCIAL



Sala de Psicologia e Assistência Social

Mobiliário e decoração:

- 3 Nichos modelo casinha
- 4 Porta livros Montessoriano
 - 1 quadro de Giz
- 2 Prateleiras suspensas
- 1 mesa infantil com 4 cadeiras
 - 2 poltronas
 - 1 sofá
- 2 quadros fixos na parede
- 1 mesa de apoio redonda

**SALA DE PSICOLOGIA E
ASSISTÊNCIA SOCIAL**

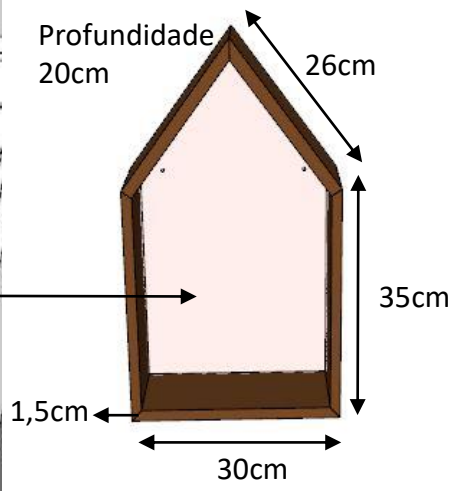

-Considerar 3 nichos casinhas iguais em MDF na cor Cacau da marca Berneck ;
Fundos: MDF Branco, MDF Azul e MDF Rosa



-Considerar 1 conjunto de mesa com 4 cadeiras Modelo Ferrum Colorida: Site Mobly

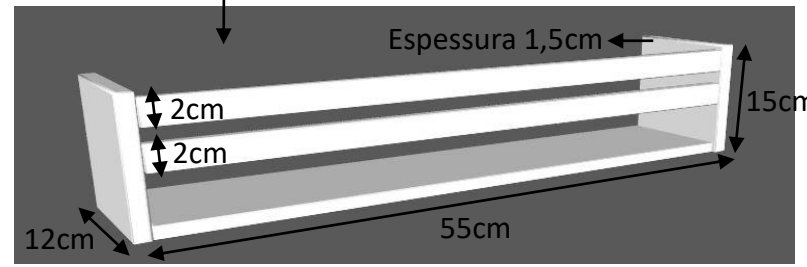

-Considerar 4 porta livros iguais em MDF na cor Branco da marca Berneck ;

SALA DE PSICOLOGIA E ASSISTÊNCIA SOCIAL



Prateleira nas medidas 1,80m x 0,25m x 0,02m espessura, na cor Cacau, marca Berneck.

Prateleira nas medidas 0,80m x 0,25m x 0,02m espessura, na cor Cacau, marca Berneck.

Quadro para escrita em Giz, nas medidas 1,40m x 0,80m com molduras de 0,05m, na cor Cacau, marca Berneck, e lousa negra interna .

SALA DE PSICOLOGIA E ASSISTÊNCIA SOCIAL



Dois quadros simétricos nas medidas de 0,60m x 0,80m cada, com molduras na cor preta e imagem a definir.

Mesa Redonda Tampo Branco Mdf 35Cm Pé De Ferro Metal Rosê, marca: Casa Sofá, Cód: 312348512



**SALA DE PSICOLOGIA E
ASSISTÊNCIA SOCIAL**



Sugestão de modelo de conjunto de sofá e poltronas, para atendimento:
Kit Sofá 2 Lugares e 2 Poltronas Europa Suede Bege Doce Sonho Móveis
Referência: **28013**



**SALA DE PSICOLOGIA E
ASSISTÊNCIA SOCIAL**

Considerações Finais

- Conferência de medidas in loco é obrigatória e sob responsabilidade da empresa que irá executar o mobiliário;
- Em caso de dúvidas favor consultar as Arquitetas responsáveis antes de cortar/executar a peça, através dos telefones:
(49) 9 8810-4010 Kamila Teixeira
(49) 9 9921-2176 Jordana Sandi



STUDIO SETTE
A R Q U I T E T U R A

Arquitetas
Responsáveis

Kamila Teixeira
Jordana Sandi

CAU/SC A133851-0
CAU/SC A164843-8

studiosettearquitetura@gmail.com
CNPJ 46.715.536/0001-94
STUDIO SETTE ARQUITETURA LTDA

Endereço: Rua Tancredo de Almeida Neves, 4253
Complexo Imperial, 2º andar – Bairro São Cristóvão
Concórdia - SC